



STAGE PIANO
ЦИФРОВОЕ ФОРТЕПИАНО

CP88
CP73

Bedienungsanleitung
Руководство пользователя

DEUTSCH

РУССКИЙ

Important Notice: Guarantee Information for customers in European Economic Area (EEA) and Switzerland

<p>Important Notice: Guarantee Information for customers in EEA* and Switzerland</p> <p>For detailed guarantee information about this Yamaha product, and Pan-EEA* and Switzerland warranty service, please either visit the website address below (Printable file is available at our website) or contact the Yamaha representative office for your country. * EEA: European Economic Area</p>	English
<p>Wichtiger Hinweis: Garantie-Information für Kunden in der EWR* und der Schweiz</p> <p>Für nähere Garantie-Information über dieses Produkt von Yamaha, sowie über den Pan-EWR*- und Schweizer Garantieservice, besuchen Sie bitte entweder die folgend angegebene Internetadresse (eine druckfähige Version befindet sich auch auf unserer Webseite), oder wenden Sie sich an den für Ihr Land zuständigen Yamaha-Vertrieb. *EWR: Europäischer Wirtschaftsraum</p>	Deutsch
<p>Remarque importante: informations de garantie pour les clients de l'EEE et la Suisse</p> <p>Pour des informations plus détaillées sur la garantie de ce produit Yamaha et sur le service de garantie applicable dans l'ensemble de l'EEE ainsi qu'en Suisse, consultez notre site Web à l'adresse ci-dessous (le fichier imprimable est disponible sur notre site Web) ou contactez directement Yamaha dans votre pays de résidence. * EEE : Espace Economique Européen</p>	Français
<p>Belangrijke mededeling: Garantie-informatie voor klanten in de EER* en Zwitserland</p> <p>Voor gedetailleerde garantie-informatie over dit Yamaha-product en de garantieservice in heel de EER* en Zwitserland, gaat u naar de onderstaande website (u vindt een afdrukbaar bestand op onze website) of neemt u contact op met de vertegenwoordiging van Yamaha in uw land. * EER: Europese Economische Ruimte</p>	Nederlands
<p>Aviso importante: información sobre la garantía para los clientes del EEE* y Suiza</p> <p>Para una información detallada sobre este producto Yamaha y sobre el soporte de garantía en la zona EEE* y Suiza, visite la dirección web que se incluye más abajo (la versión del archivo para imprimir esta disponible en nuestro sitio web) o póngase en contacto con el representante de Yamaha en su país. * EEE: Espacio Económico Europeo</p>	Español
<p>Avviso importante: informazioni sulla garanzia per i clienti residenti nell'EEA* e in Svizzera</p> <p>Per informazioni dettagliate sulla garanzia relativa a questo prodotto Yamaha e l'assistenza in garanzia nei paesi EEA* e in Svizzera, potete consultare il sito Web all'indirizzo riportato di seguito (è disponibile il file in formato stampabile) oppure contattare l'ufficio di rappresentanza locale della Yamaha. * EEA: Area Economica Europea</p>	Italiano
<p>Aviso importante: informações sobre as garantias para clientes da AEE* e da Suíça</p> <p>Para obter uma informação pormenorizada sobre este produto da Yamaha e sobre o serviço de garantia na AEE* e na Suíça, visite o site a seguir (o arquivo para impressão está disponível no nosso site) ou entre em contato com o escritório de representação da Yamaha no seu país. * AEE: Área Económica Européia</p>	Português
<p>Σημαντική σημείωση: Πληροφορίες εγγύησης για τους πελάτες στον ΕΟΧ* και Ελλάδα</p> <p>Για λεπτομερείς πληροφορίες εγγύησης σχετικά με το παρόν προϊόν της Yamaha και την κάλυψη εγγύησης σε όλες τις χώρες του ΕΟΧ και την Ελλάδα, επισκεφτείτε την παρακάτω ιστοσελίδα (Εκτυπώσιμη μορφή είναι διαθέσιμη στην ιστοσελίδα μας) ή απευθυνθείτε στην αντιπροσωπεία της Yamaha στη χώρα σας. * ΕΟΧ: Ευρωπαϊκός Οικονομικός Χώρος</p>	Ελληνικά
<p>Viktigt: Garantiinformation för kunder i EES-området* och Schweiz</p> <p>För detaljerad information om denna Yamahaprodukt samt garantiservice i hela EES-området* och Schweiz kan du antingen besöka nedanstående webbadress (en utskriftsvänlig fil finns på webbplatsen) eller kontakta Yamahas officiella representant i ditt land. * EES: Europeiska Ekonomiska Samarbetsområdet</p>	Svenska
<p>Viktig merknad: Garantiinformasjon for kunder i EØS* og Sveits</p> <p>Detaljert garantiinformasjon om dette Yamaha-produktet og garantiservice for hele EØS-området* og Sveits kan fås enten ved å besøke nettadressen nedenfor (utskriftsversjon finnes på våre nettsider) eller kontakte Yamahas kontoret i landet der du bor. *EØS: Det europeiske økonomiske samarbeidsområdet</p>	Norsk
<p>Vigtig oplysning: Garantioplysninger til kunder i EØO* og Schweiz</p> <p>De kan finde detaljerede garantioplysninger om dette Yamaha-produkt og den fælles garantiserviceordning for EØO* (og Schweiz) ved at besøge det websted, der er angivet nedenfor (der findes en fil, som kan udskrives, på vores websted), eller ved at kontakte Yamahas nationale repræsentationskontor i det land, hvor De bor. * EØO: Det Europæiske Økonomiske Område</p>	Dansk
<p>Tärkeä ilmoitus: Taku tiedot Euroopan talousalueen (ETA)* ja Sveitsin asiakkaille</p> <p>Tämän Yamaha-tuotteen sekä ETA-alueen ja Sveitsin takuuta koskevat yksityiskohtaiset tiedot saatte alla olevasta nettiosoitteesta. (Tulostettava tiedosto saatavissa sivustollamme.) Voitte myös ottaa yhteyttä paikalliseen Yamaha-edustajaan. *ETA: Euroopan talousalue</p>	Suomi
<p>Ważne: Warunki gwarancji obowiązujące w EOG* i Szwajcarii</p> <p>Aby dowiedzieć się więcej na temat warunków gwarancyjnych tego produktu firmy Yamaha i serwisu gwarancyjnego w całym EOG* i Szwajcarii, należy odwiedzić wskazaną poniżej stronę internetową (Plik gotowy do wydruku znajduje się na naszej stronie internetowej) lub skontaktować się z przedstawicielstwem firmy Yamaha w swoim kraju. * EOG — Europejski Obszar Gospodarczy</p>	Polski
<p>Důležité oznámení: Záruční informace pro zákazníky v EHS* a ve Švýcarsku</p> <p>Podrobné záruční informace o tomto produktu Yamaha a záručním servisu v celém EHS* a ve Švýcarsku naleznete na níže uvedené webové adrese (soubor k tisku je dostupný na našich webových stránkách) nebo se můžete obrátit na zastoupení firmy Yamaha ve své zemi. * EHS: Evropský hospodářský prostor</p>	Česky
<p>Fontos figyelemzvetés: Garancia-információk az EGT* területén és Svájcban élő vásárlók számára</p> <p>A jelen Yamaha termékre vonatkozó részletes garancia-információk, valamint az EGT*-re és Svájcra kiterjedő garanciális szolgáltatás tekintetében keresse fel webhelyünk az alábbi címen (a webhelyen nyomtatható fájl is talál), vagy pedig lépjen kapcsolatba az országában működő Yamaha képviselői irodával. * EGT: Európai Gazdasági Térség</p>	Magyar
<p>Oluline märkus: Garantiiteave Euroopa Majanduspiirkonna (EMP)* ja Šveitsi klientidele</p> <p>Täpsemate teabe saamiseks selle Yamaha toote garantii ning kogu Euroopa Majanduspiirkonna ja Šveitsi garantiiteeninduse kohta, külastage palun veebisaiti alljärgneval aadressil (meie saidil on saadaval printitav fail) või pöörduge Teie regiooni Yamaha esinduse poole. * EMP: Euroopa Majanduspiirkond</p>	Eesti keel
<p>Svarīgs paziņojums: garantijas informācija klientiem EEZ* un Šveicē</p> <p>Lai saņemtu detalizētu garantijas informāciju par šo Yamaha produktu, kā arī garantijas apkalpošanu EEZ* un Šveicē, lūdzam apmeklējiet zemāk norādīto tīmekļa vietnes adresi (tīmekļa vietnē ir pieejams drukājams fails) vai sazinieties ar jūsu valsti apkalpojošo Yamaha pārstāvniecību. * EEZ: Eiropas Ekonomikas zona</p>	Latviešu
<p>Děmesio: informacija dėl garantijos pirkėjams EEE* ir Šveicarijoje</p> <p>Jei reikia išsamios informacijos apie šį „Yamaha“ produktą ir jo techninę priežiūrą visoje EEE* ir Šveicarijoje, apsilankykite mūsų svetainėje toliau nurodytu adresu (svetainėje yra spausdintinas failas) arba kreipkitės į „Yamaha“ atstovybę savo šaliai. *EEE – Europos ekonominė erdvė</p>	Lietuvių kalba
<p>Dôležité upozornenie: Informácie o záruke pre zákazníkov v EHP* a Švajčiarsku</p> <p>Podrobné informácie o záruke týkajúce sa tohto produktu od spoločnosti Yamaha a garančnom servise v EHP* a Švajčiarsku nájdete na webovej stránke uvedenej nižšie (na našej webovej stránke je k dispozícii súbor na tlač) alebo sa obráťte na zástupcu spoločnosti Yamaha vo svojej krajine. * EHP: Európsky hospodársky priestor</p>	Slovenčina
<p>Pomembno obvestilo: Informacije o garanciji za kupce v EGP* in Švici</p> <p>Za podrobnejše informacije o tem Yamahinem izdelku ter garancijskem servisu v celotnem EGP in Švici, obiščite spletno mesto, ki je navedeno spodaj (natisljiva datoteka je na voljo na našem spletnem mestu), ali se obrnite na Yamahinega predstavnika v svoji državi. * EGP: Evropski gospodarski prostor</p>	Slovenščina
<p>Важно съобщение: Информация за гаранцията за клиенти в ЕИП* и Швейцария</p> <p>За подробна информация за гаранцията за този продукт на Yamaha и гаранционното обслужване в паневропейската зона на ЕИП* и Швейцария или посетете посочения по-долу уеб сайт (на нашия уеб сайт има файл за печат), или се свържете с представителния офис на Yamaha във вашата страна. * ЕИП: Европейско икономическо пространство</p>	Български език
<p>Notificare importantă: Informații despre garanție pentru clienții din SEE* și Elveția</p> <p>Pentru informații detaliate privind acest produs Yamaha și serviciul de garanție Pan-SEE* și Elveția, vizitați site-ul la adresa de mai jos (fișierul imprimabil este disponibil pe site-ul nostru) sau contactați biroul reprezentanței Yamaha din țara dumneavoastră. * SEE: Spațiul Economic European</p>	Limba română

<http://europe.yamaha.com/warranty/>

Verbraucherinformation zur Sammlung und Entsorgung alter Elektrogeräte:



Befindet sich dieses Symbol auf den Produkten, der Verpackung und/oder beiliegenden Unterlagen, so sollten benutzte elektrische Geräte nicht mit dem normalen Haushaltsabfall entsorgt werden.

In Übereinstimmung mit Ihren nationalen Bestimmungen bringen Sie alte Geräte bitte zur fachgerechten Entsorgung, Wiederaufbereitung und Wiederverwendung zu den entsprechenden Sammelstellen.

Durch die fachgerechte Entsorgung der Elektrogeräte helfen Sie, wertvolle Ressourcen zu schützen, und verhindern mögliche negative Auswirkungen auf die menschliche Gesundheit und die Umwelt, die andernfalls durch unsachgerechte Müllentsorgung auftreten könnten.

Für weitere Informationen zum Sammeln und Wiederaufbereiten alter Elektrogeräte kontaktieren Sie bitte Ihre örtliche Stadt- oder Gemeindeverwaltung, Ihren Abfallentsorgungsdienst oder die Verkaufsstelle der Artikel.

Information für geschäftliche Anwender in der Europäischen Union:

Wenn Sie Elektrogeräte ausrangieren möchten, kontaktieren Sie bitte Ihren Händler oder Zulieferer für weitere Informationen.

Entsorgungsinformation für Länder außerhalb der Europäischen Union:

Dieses Symbol gilt nur innerhalb der Europäischen Union. Wenn Sie solche Artikel ausrangieren möchten, kontaktieren Sie bitte Ihre örtlichen Behörden oder Ihren Händler und fragen Sie nach der sachgerechten Entsorgungsmethode.

(weee_eu_de_02)

VORSICHTSMASSNAHMEN

BITTE SORGFÄLTIG DURCHLESEN, EHE SIE FORTFAHREN

Bitte heben Sie dieses Handbuch an einem sicheren und leicht zugänglichen Ort auf, um später wieder darin nachschlagen zu können.



WARNUNG

Beachten Sie stets die nachstehend aufgelisteten Vorsichtsmaßnahmen, um mögliche schwere Verletzungen oder sogar tödliche Unfälle infolge eines elektrischen Schlags, von Kurzschlüssen, Feuer oder anderen Gefahren zu vermeiden. Zu diesen Vorsichtsmaßnahmen gehören die folgenden Punkte, die jedoch keine abschließende Aufzählung darstellen:

Netzanschluss/Netzkabel

- Verlegen Sie das Netzkabel nicht in der Nähe von Wärmequellen wie Heizgeräten oder Radiatoren. Schützen Sie das Kabel außerdem vor übermäßigem Verknicen oder anderen Beschädigungen und stellen Sie keine schweren Gegenstände darauf ab.
- Schließen Sie das Instrument nur an die auf ihm angegebene Netzspannung an. Die erforderliche Spannung ist auf dem Typenschild des Instruments aufgedruckt.
- Verwenden Sie ausschließlich das mitgelieferte Netzkabel bzw. den Netzstecker.
- Überprüfen Sie regelmäßig den Zustand des Netzsteckers, und entfernen Sie Schmutz oder Staub, der sich eventuell darauf angesammelt hat.
- Achten Sie darauf, eine geeignete Steckdose mit Sicherheitserdung zu verwenden. Durch falsche Erdung können elektrische Schläge verursacht werden.

Öffnen verboten!

- Dieses Instrument enthält keine vom Anwender zu wartenden Teile. Versuchen Sie nicht, das Instrument zu öffnen oder die inneren Komponenten zu entfernen oder auf irgendeine Weise zu ändern. Sollte einmal eine Fehlfunktion auftreten, so nehmen Sie es sofort außer Betrieb und lassen Sie es von einem qualifizierten Yamaha-Kundendiensttechniker prüfen.

Vorsicht mit Wasser

- Achten Sie darauf, dass das Instrument nicht durch Regen nass wird, verwenden Sie es nicht in der Nähe von Wasser oder unter feuchten oder nassen Umgebungsbedingungen und stellen Sie auch keine Behälter (wie z. B. Vasen, Flaschen oder Gläser) mit Flüssigkeiten darauf, die heraus schwappen und in Öffnungen hineinfließen könnten. Wenn eine Flüssigkeit wie z. B. Wasser in das Instrument gelangt, schalten Sie sofort die Stromversorgung aus und ziehen Sie das Netzkabel aus der Steckdose. Lassen Sie das Instrument anschließend von einem qualifizierten Yamaha-Kundendiensttechniker überprüfen.
- Schließen Sie den Netzstecker niemals mit nassen Händen an oder ziehen Sie ihn heraus.

Brandschutz

- Stellen Sie keine brennenden Gegenstände (z. B. Kerzen) auf dem Instrument ab. Ein brennender Gegenstand könnte umfallen und einen Brand verursachen.

Falls Sie etwas Ungewöhnliches am Instrument bemerken

- Wenn eines der folgenden Probleme auftritt, schalten Sie unverzüglich den Netzschalter aus und ziehen Sie den Netzstecker aus der Steckdose. Lassen Sie das Gerät anschließend von einem qualifizierten Yamaha-Kundendiensttechniker überprüfen.
 - Netzkabel oder Netzstecker sind zerfasert oder beschädigt.
 - Das Instrument sondert ungewöhnliche Gerüche oder Rauch ab.
 - Ein Gegenstand ist in das Instrument gefallen.
 - Während der Verwendung des Instruments kommt es zu einem plötzlichen Tonausfall.



VORSICHT

Beachten Sie stets die nachstehend aufgelisteten grundsätzlichen Vorsichtsmaßnahmen, um mögliche Verletzungen bei Ihnen oder anderen Personen oder aber Schäden am Instrument oder an anderen Gegenständen zu vermeiden. Zu diesen Vorsichtsmaßnahmen gehören die folgenden Punkte, die jedoch keine abschließende Aufzählung darstellen:

Netzanschluss/Netzkabel

- Schließen Sie das Instrument niemals über einen Mehrfachanschluss an eine Netzsteckdose an. Dies kann zu einem Verlust der Klangqualität führen und möglicherweise auch zu Überhitzung in der Netzsteckdose.
- Fassen Sie den Netzstecker nur am Stecker selbst und niemals am Kabel an, wenn Sie ihn vom Instrument oder von der Steckdose abziehen. Wenn Sie am Kabel ziehen, kann dieses beschädigt werden.
- Ziehen Sie bei Nichtbenutzung des Instruments über einen längeren Zeitraum oder während eines Gewitters den Netzstecker aus der Steckdose.

Aufstellort

- Achten Sie auf einen sicheren Stand des Instruments, um ein unabsichtliches Umstürzen zu vermeiden.
- Ziehen Sie, bevor Sie das Instrument bewegen, alle angeschlossenen Kabel ab, um zu verhindern, dass die Kabel beschädigt werden oder jemand darüber stolpert und sich verletzt.
- Vergewissern Sie sich beim Aufstellen des Produkts, dass die von Ihnen verwendete Netzsteckdose gut erreichbar ist. Sollten Probleme auftreten oder es zu einer Fehlfunktion kommen, schalten Sie das Instrument sofort aus, und ziehen Sie den Stecker aus der Steckdose. Auch dann, wenn das Produkt ausgeschaltet ist, wird es minimal mit Strom versorgt. Falls Sie das Produkt für längere Zeit nicht nutzen möchten, sollten Sie unbedingt das Netzkabel aus der Netzsteckdose ziehen.

Verbindungen

- Bevor Sie das Instrument an andere elektronische Komponenten anschließen möchten, schalten Sie alle Geräte aus. Stellen Sie zunächst alle Lautstärkereglern an den Geräten auf Minimum, bevor Sie die Geräte ein- oder ausschalten.
- Sie sollten die Lautstärke grundsätzlich an allen Geräten zunächst auf die Minimalstufe stellen und beim Spielen des Instruments allmählich erhöhen, bis der gewünschte Pegel erreicht ist.

Vorsicht bei der Handhabung

- Stecken Sie weder einen Finger noch eine Hand in irgendeinen Spalt des Instruments.
- Stecken Sie niemals Papier, Metallteile oder andere Gegenstände in die Schlitze am Bedienfeld. Dies könnte Verletzungen bei Ihnen oder anderen Personen, Schäden am Instrument oder an anderen Gegenständen oder Betriebsstörungen verursachen.
- Stützen Sie sich nicht mit dem Körpergewicht auf dem Instrument ab, und stellen Sie keine schweren Gegenstände darauf ab. Üben Sie keine übermäßige Gewalt auf Tasten, Schalter oder Stecker aus.
- Verwenden Sie die Kopfhörer des Instruments/Geräts nicht über eine längere Zeit mit zu hohen oder unangenehmen Lautstärken. Hierdurch können bleibende Hörschäden auftreten. Falls Sie Hörverlust bemerken oder ein Klingeln im Ohr feststellen, lassen Sie sich von Ihrem Arzt beraten.

Yamaha haftet nicht für Schäden, die auf eine nicht ordnungsgemäße Bedienung oder Änderungen am Instrument zurückzuführen sind, oder für den Verlust oder die Zerstörung von Daten.

Schalten Sie das Instrument immer aus, wenn Sie es nicht verwenden.

Auch wenn sich der Schalter [⏻] (Standby/Ein) im Standby-Zustand befindet (Display ist ausgeschaltet), fließt eine geringe Menge Strom durch das Instrument.

Falls Sie das Instrument längere Zeit nicht nutzen möchten, sollten Sie unbedingt das Netzkabel aus der Steckdose ziehen.

ACHTUNG

Um die Möglichkeit einer Fehlfunktion oder Beschädigung des Produkts, der Beschädigung von Daten oder anderem Eigentum auszuschließen, befolgen Sie die nachstehenden Hinweise.

■ Umgang

- Betreiben Sie das Instrument nicht in der Nähe von Fernsehgeräten, Radios, Stereoanlagen, Mobiltelefonen oder anderen elektrischen Geräten. Andernfalls können das Instrument, das Fernsehgerät oder das Radio gegenseitige Störungen erzeugen. Wenn Sie das Instrument zusammen mit einer App auf Ihrem iPad, iPhone oder iPod touch verwenden, empfehlen wir Ihnen, bei jenem Gerät den „Flugzeugmodus“ einzuschalten, um für die Kommunikation erzeugte Signale zu unterdrücken.
- Setzen Sie das Instrument weder übermäßigem Staub oder Vibrationen noch extremer Kälte oder Hitze aus (beispielsweise direktem Sonnenlicht, in der Nähe einer Heizung oder tagsüber in einem Fahrzeug), um eine mögliche Gehäuseverformung, eine Beschädigung der eingebauten Komponenten oder Fehlfunktionen beim Betrieb zu vermeiden.
- Stellen Sie keine Gegenstände aus Vinyl, Kunststoff oder Gummi auf dem Instrument ab, da hierdurch Bedienfeld oder Tastatur verfärbt werden könnten.

■ Wartung

- Benutzen Sie zur Reinigung des Instruments ein weiches und trockenes oder leicht angefeuchtetes Tuch. Wenn das Bedienfeld (Front, Seite und Unterseite, außer Bedienelementen und Tastatur) verschmutzt ist, wischen Sie den Schmutz mit einem Tuch ab, das mit einem neutralen Reinigungsmittel befeuchtet und gut ausgewrungen ist. Wischen Sie die Reinigungsmittellösung anschließend mit einem wassergetränkten und gut ausgewrungenen Tuch ab. Verwenden Sie keine Verdünnung, keine Lösungsmittel, keinen Alkohol oder mit chemischen Substanzen imprägnierte Reinigungstücher.
- Bei extremen Temperatur- oder Luftfeuchtigkeitsänderungen kann es zu Kondensation kommen, und auf der Oberfläche des Instruments kann sich Wasser sammeln. Falls dort Wasser verbleibt, können die Holzteile das Wasser absorbieren und beschädigt werden. Wischen Sie in jedem Fall jegliches Wasser sofort mit einem weichen Tuch fort.

■ Sichern von Daten

- Der bearbeitete Live-Sound und die Einstellungen im MENU/SETTINGS-Bildschirm gehen verloren, wenn Sie das Instrument ausschalten. Das passiert auch, wenn die Spannungsversorgung durch die automatische Ausschaltfunktion abgeschaltet wird (Seite 21). Speichern Sie die bearbeiteten Daten im Instrument, auf einem USB-Flash-Laufwerk oder einem externen Gerät wie einem Computer (Seite 23). Durch Fehlfunktionen, falsche Bedienung usw. können die im Instrument gespeicherten Daten jedoch verlorengehen. Speichern Sie Ihre wichtigen Daten auf einem USB-Flash-Laufwerk oder einem externen Gerät wie einem Computer (Seite 23). Achten Sie darauf, vor Verwendung eines USB-Flash-Laufwerks Seite 24 zu lesen.
- Zum Schutz vor Datenverlusten durch Beschädigungen des USB-Flash-Laufwerks empfehlen wir Ihnen, Ihre wichtigen Daten zur Sicherung auf zwei USB-Flash-Laufwerken oder anderen externen Geräten wie z. B. einem Computer zu speichern.

Informationen

■ Hinweise zum Urheberrecht

- Das Kopieren von im Handel erhältlichen Musikdaten (einschließlich, jedoch ohne darauf beschränkt zu sein, MIDI- und/oder Audiodaten) ist mit Ausnahme für den privaten Gebrauch strengstens untersagt.
- Dieses Produkt enthält und bündelt Inhalte, die von Yamaha urheberrechtlich geschützt sind oder für die Yamaha eine Lizenz zur Benutzung der urheberrechtlich geschützten Produkte von Dritten besitzt. Aufgrund von Urheberrechts- und anderen entsprechenden Gesetzen ist es Ihnen NICHT erlaubt, Medien zu verbreiten, auf denen diese Inhalte gespeichert oder aufgezeichnet sind und die mit denjenigen im Produkt praktisch identisch bleiben oder sehr ähnlich sind.
 - * Zu den vorstehend beschriebenen Inhalten gehören ein Computerprogramm, Begleitstyle-Daten, MIDI-Daten, WAVE-Daten, Voice-Aufzeichnungsdaten, eine Notendarstellung, Notendaten usw.
 - * Sie dürfen Medien verbreiten, auf denen Ihre Darbietung oder Musikproduktion mit Hilfe dieser Inhalte aufgezeichnet wurde, und die Erlaubnis der Yamaha Corporation ist in solchen Fällen nicht erforderlich.

■ Über diese Anleitung

- Die Abbildungen und Display-Darstellungen in diesem Handbuch dienen nur zur Veranschaulichung und können von der Darstellung an Ihrem Instrument abweichen.
- iPhone, iPad und Logic Pro sind in den USA und anderen Ländern als Warenzeichen von Apple Inc. eingetragen.
- iOS ist in den USA und anderen Ländern ein Warenzeichen oder eingetragenes Warenzeichen von Cisco und wird unter Lizenz verwendet.
- Cubase ist ein eingetragenes Warenzeichen der Steinberg Media Technologies GmbH.
- Ableton Live ist ein Warenzeichen der Ableton AG.
- Pro Tools® ist ein eingetragenes Warenzeichen der Avid Technology, Inc.
- Die in diesem Handbuch erwähnten Firmen- und Produktnamen sind Warenzeichen bzw. eingetragene Warenzeichen der betreffenden Firmen.

Die Nummer des Modells, die Seriennummer, der Leistungsbedarf usw. sind auf dem Typenschild, das sich auf der Rückseite des Geräts befindet, oder in der Nähe davon angegeben. Sie sollten diese Seriennummer an der unten vorgesehenen Stelle eintragen und dieses Handbuch als dauerhaften Beleg für Ihren Kauf aufbewahren, um im Fall eines Diebstahls die Identifikation zu erleichtern.

Modell Nr.

Seriennr.

(rear_de_01)

Willkommen

Vielen Dank für den Kauf des CP88 oder CP73 von Yamaha.

Dieses Instrument ist ein Stagepiano, das speziell für das Live-Spiel geeignet ist.

Bitte lesen Sie diese Bedienungsanleitung vor Gebrauch des Instruments aufmerksam durch, damit Sie alle Funktionen und Leistungsmerkmale voll ausschöpfen können. Bewahren Sie die Bedienungsanleitung nach dem Lesen an einem sicheren und leicht zugänglichen Ort auf, so dass Sie jederzeit nachschlagen können, wenn Sie weitere Informationen zu einem Vorgang oder einer Funktion benötigen.

Zubehör

- Bedienungsanleitung (dieses Buch)
- Netzkabel
- Fußschalter (FC3A)

Hauptfunktionen

■ Authentische Nachahmung der Klänge eines akustischen Klaviers und eines E-Pianos in herausragender Qualität

Aufbauend auf vielen Jahrzehnten der Erfahrung im Bau von Stagepianos haben wir das Klangbild jeder einzelnen Taste mit viel Feingefühl eingestellt und die perfekte Balance über die gesamte Tastatur erreicht. Auf diese Weise haben wir körperreiche Klavier-/Flügel-Sounds erschaffen, die ideal für Soloaufführungen geeignet sind, aber auch authentische und voll klingende Sounds, die sich optimal für das Spiel in einem Ensemble/einer Band eignen. Dank einer auf neuester Technologie beruhenden Analyse und Nachahmung der klangerzeugenden Mechanismen klassischer E-Pianos konnten wir mit dem CP88 und dem CP73 eine extrem geschmeidige Musikalität dicht am Original erreichen.

■ Tastaturen mit gewichteten Hammermechaniken

Die CP-Baureihe verwendet eine gewichtete Tastatur mit einer Hammermechanik, die sich im Anschlag praktisch nicht von der eines akustischen Klaviers unterscheidet. Die NW-GH-Tastatur (Natural Wood Graded Hammer Tastatur mit Decklagen aus synthetischem Elfenbein und Ebenholz) des CP88 fühlt sich an wie die eines Flügels, da alle Tasten einen authentischen Widerstand bieten, der sich von den oberen zu den unteren Lagen hin verstärkt. Das CP73 verfügt über eine BHS-Tastatur (Balanced Hammer Standard) mit mattierten Belägen für die schwarzen Tasten, die sich perfekt für das Spiel von E-Piano-Sounds eignet.

■ Das Design verkörpert erstklassiges Aussehen und erlaubt hohe Mobilität

Mit der leichten und kompakten Bauform und der stilvollen, sorgfältig gefertigten Aluminiumoberfläche bieten die Modelle CP88 and CP73 ein außergewöhnlich professionelles Erscheinungsbild und sind praktisch und transportfreundlich im Bühnenbetrieb.

■ Die Bedienoberfläche bietet eine direkte und intuitive Kontrolle, wie sie beim Live-Spiel benötigt wird

Die drei Voice-Bereiche – Klavier, E.Piano und Sub – sind deutlich auf dem oberen Bedienfeld dargestellt und bieten Ihnen alle Spielhilfen, die Sie auf der Bühne benötigen, sodass Sie jeden Parameter direkt während des Spiels einstellen können. Die LEDs zeigen Ihnen die ausgewählte Voice an; Sie können sich ganz auf Ihr Spiel konzentrieren. Außerdem können Sie die Sounds während des Spiels verändern und verschiedene Effekte hinzufügen, so wie es zu Ihrem Spiel passt.

■ Verbinden Sie Ihr CP mit anderen Geräten und erweitern Sie Ihr spielerisches Potenzial

Umfassende MIDI-Steuerungsmöglichkeiten und leistungsfähige Masterkeyboard-Funktionen ermöglichen den einfachen Anschluss und eine Nutzung des Instruments zusammen mit Software-Synthesizern und externen MIDI-Geräten. Außerdem besitzt das Instrument ein integriertes USB-Audio-/MIDI-Interface für praktische Aufnahmefunktionen im professionellen Studio, Heimstudio sowie auf der Bühne.

Inhalt

VORSICHTSMASSNAHMEN	5
ACHTUNG	7
Informationen.....	7
Willkommen	8
Zubehör	8
Hauptfunktionen.....	8

Bedienelemente und Funktionen 10

Vorderseite	10
Einstellungen für das LC-Display und die Anzeigeleuchten	10
Live Set.....	12
Speichern eines Live-Set-Sounds	12
Vertauschen von Live-Set-Sounds	13
Kopieren eines Live-Set-Sounds	13
Piano-Bereich	14
Kopieren eines Bereichs	14
E-Piano-Bereich	15
Sub-Bereich	16
Delay-Bereich/Hall-Bereich.....	16
Master EQ	17
Rückseite.....	18

Einrichtung 20

Netzkabel	20
Anschließen von Lautsprechern oder eines Kopfhörers.....	20
Ein- und Ausschalten.....	20
Automatische Abschaltung (Auto Power Off).....	21
Wiederherstellen der werksseitig vorprogrammierten Einstellungen (Factory Reset).....	21

Grundstruktur und angezeigte Inhalte 21

Auswählen der Voices	21
Aktuelles Bildschirmfenster verlassen.....	21
Konfiguration des Displays.....	21
Bearbeiten von Dateinamen/Live-Set-Sound- Namen.....	22

Speichern / Laden von Daten 23

Speichern der Einstellungen auf einem USB-Flash- Laufwerk.....	23
Laden der Einstellungen von einem USB-Flash- Speichergerät.....	23

Verwenden mit anderen MIDI-Geräten 25

Steuern eines Synthesizers oder Klangerzeugers mit diesem Instrument	25
Steuerung dieses Instruments über ein externes MIDI-Keyboard oder einen Synthesizer	25

Verwendung mit einem Computer 26

Anschließen an einen Computer	26
Anschließen eines iPhone oder iPad	27

MENU-LISTE 28

SETTINGS-LISTE 33

Anhang 37

Display-Meldungen.....	37
Fehlerbehebung	38
MIDI.....	40
Technische Daten.....	41
Index.....	42

DATA LIST 44

Live Set Sound List	44
Voice List	46
Control Change Number List	47
MIDI Data Format	50
MIDI Data Table	52
MIDI Implementation Chart.....	56

Bedienelemente und Funktionen

Vorderseite

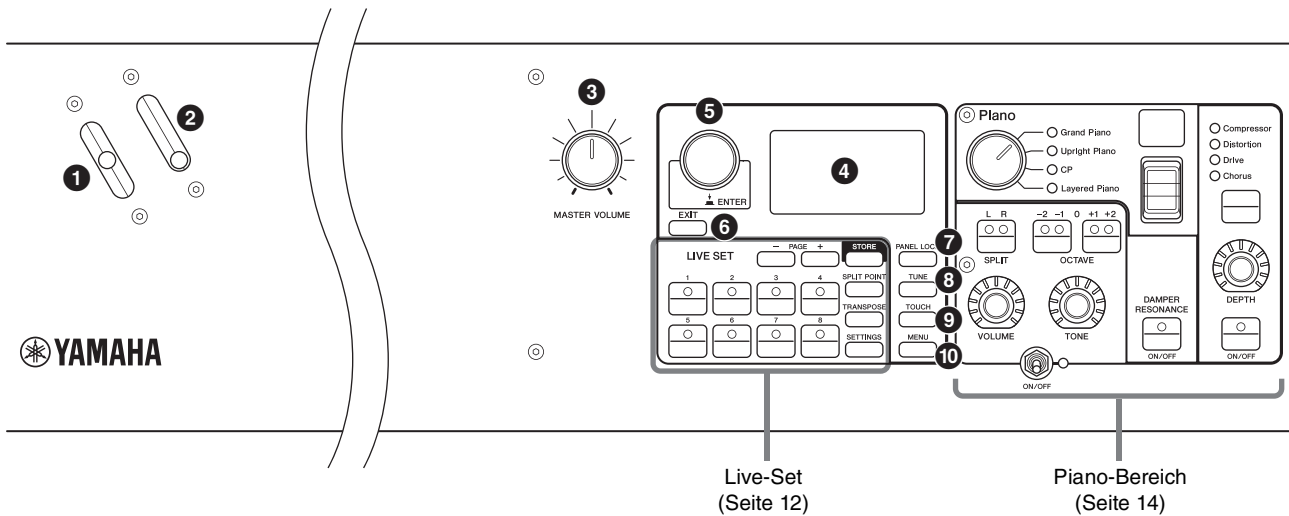

1 Pitch-Bend-Hebel

Mit dieser Spielhilfe können Sie die Tonhöhe von Noten nach oben oder unten verstimmen. Wenn Sie ihn loslassen, kehrt der Hebel automatisch in die Ausgangsstellung zurück, und die Tonhöhe kehrt in den Normalzustand zurück.

Der Regelungsbereich kann für die einzelnen Bereiche mit der [SETTINGS]-Taste → „Controllers“ → „Bend Range“ eingestellt werden (Seite 36).

2 Modulationshebel

Verwenden Sie diesen Hebel, um ein Vibrato auf den Klang anzuwenden. Der Vibratoanteil kann für jeden Bereich mit der [SETTINGS]-Taste → „Controllers“ → „PMod Depth“ eingestellt werden (Seite 36). Wenn der „Rotary“-Insert-Effekt des Sub-Bereichs ausgewählt ist, funktioniert dieser Hebel als Spielhilfe zum Umschalten der Drehgeschwindigkeit (schnell, langsam).

3 [MASTER VOLUME]-Regler

Mit diesem Drehregler stellen Sie die Gesamtlautstärke des Instruments ein.

4 LC-Display

Zeigt Systemmeldungen, Parametereinstellungen und eine Reihe weiterer Informationen an, je nachdem, welche Funktion gerade in Verwendung ist.

■ Einstellungen für das LC-Display und die Anzeigeleuchten

Um die folgenden Einstellungen vorzunehmen, drücken Sie die [MENU]-Taste → „Control Panel“ → „Display Lights“.

Section	Wenn Sie hier „Off“ eingeben, leuchten nur diejenigen Anzeigen der einzelnen Voice-Bereiche auf, die mit den [ON/OFF]-Schaltern dieses Bereichs verknüpft sind. Wenn Sie „On“ einstellen, leuchten sie stetig.
---------	--

Ins Effect

Wenn Sie hier „Off“ einstellen, leuchten nur diejenigen Insert-Effekt-Anzeigen auf, die mit den [ON/OFF]-Tasten der Insert-Effekte verknüpft sind. Wenn Sie „On“ einstellen, leuchten sie stetig.

LCD SW

Stellen Sie diesen Parameter auf „On“, so dass der Hauptbildschirm leuchtet, oder stellen Sie ihn auf „Off“, um ihn auszuschalten. Unabhängig von dieser Einstellung leuchten die verschiedenen Einstellbildschirme wie MENU-Bildschirme und SETTINGS-Bildschirme immer.

LCD Contrast

Zum Einstellen des Kontrasts des LC-Displays.

5 Encoder-Rad/[ENTER]-Taste

Verwenden Sie dieses Rad, um die Live-Set-Ansicht anzuzeigen und den aktuell ausgewählten Parameter zu bearbeiten. In den MENU-Bildschirmen und in den SETTINGS-Bildschirmen bewegen Sie hiermit den Cursor (Hervorhebung) auf- und abwärts, um ein Event zur Bearbeitung auszuwählen.

Das Drücken auf das Datenrad entspricht dem Drücken der [ENTER]-Taste. Verwenden Sie diese Taste, um den ausgewählten Parameter festzulegen oder die einzelnen Vorgänge auszuführen.

6 [EXIT]-Taste

Die MENU-Bildschirme und die SETTINGS-Bildschirme sind in einer hierarchischen Struktur organisiert. Drücken Sie diese Taste, um den aktuellen Bildschirm zu verlassen und zur vorhergehenden Hierarchiestufe zurückzukehren.

Die Abbildung zeigt das CP88.
 Der Tastaturbereich des CP88 ist A-1 bis C7; der Tastaturbereich des CP73 ist E1 bis E7.

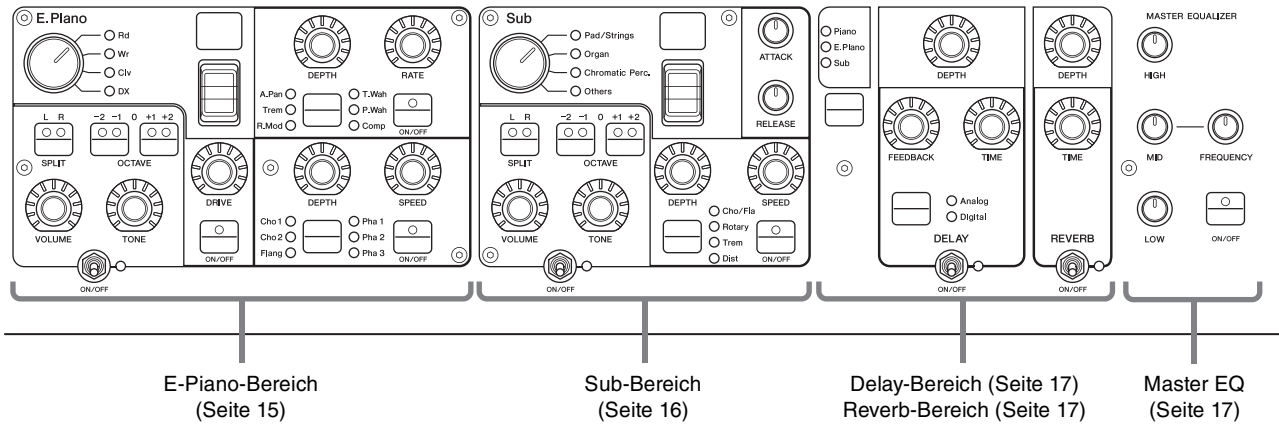

7 [PANEL LOCK]-Taste

Verwenden Sie diese Taste, um die Panel-Lock-Funktion (Bedienfeldsperre) ein- und auszuschalten. Wenn hier „On“ eingestellt ist, sind Funktionen des Bedienfelds deaktiviert, damit Einstellungen nicht versehentlich geändert werden können. Mit dieser Taste schalten Sie die Bedienfeldsperre ein und aus. Während die Bedienfeldsperre aktiv ist, erscheint  in der oberen linken Ecke des LC-Displays.

HINWEIS

Einstellungen für die Bedienfeldsperre können für folgende Bereiche mit der [MENU]-Taste → „Control Panel“ → „Panel Lock Settings“ einzeln vorgenommen werden.

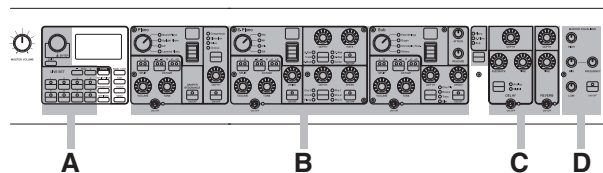

- A. Live Set
- B. Piano/E.Piano/Sub
- C. Delay/Reverb
- D. Master EQ

8 [TUNE]-Taste

Mit dieser Taste stellen Sie die Stimmung für das gesamte Instrument ein (414,72 bis 466,78 Hz). Drücken Sie die [TUNE]-Taste und verwenden Sie dann das Encoder-Rad, um den Wert zu ändern.

HINWEIS

Der Standardwert ist 440,00 Hz.

9 [TOUCH]-Taste

Ruft einen Bildschirm auf, auf dem eine Kurve ausgewählt wird, die festlegt, wie die tatsächlichen Anschlagwerte entsprechend Ihrer Anschlagstärke auf der Tastatur erzeugt und übertragen werden. Die verfügbaren Einstellungen sind die folgenden. Die Einstellung lässt sich auch mit der [MENU]-Taste → „General“ → „Keyboard/Pedal“ → „Touch-Kurve“ (Seite 29) ändern.

Ein- stellungen	Eigenschaften
Normal	Diese Kurve erzeugt Anschlagwerte, die direkt proportional zur Stärke Ihres Spiels auf der Tastatur sind. Dies ist der gängigste Kurventyp.
Soft	Mit dieser Kurve ist es leicht, hohe Anschlagwerte über die gesamte Tastatur zu erzeugen.
Hard	Bei dieser Kurve ist es schwieriger, hohe Anschlagwerte über die gesamte Tastatur zu erzeugen.
Wide	Diese Kurve betont die Unterschiede Ihrer Anschlagstärke, indem niedrigere Velocity-Werte bei leiserem Spiel und höhere Velocity-Werte bei lauterem Spiel erzeugt werden. Diese Einstellung können Sie zur Erweiterung des Dynamikbereichs Ihres Spiels nutzen.
Fixed	Diese Kurve erzeugt immer den gleichen Wert für die Anschlagstärke, unabhängig davon, wie hart oder sanft Sie die Tasten anschlagen. Die feste Velocity kann mit der [MENU]-Taste → „General“ → „Keyboard/Pedal“ → „Fixed Velocity“ eingestellt werden.

10 [MENU]-Taste

Verwenden Sie diese Taste, um die Bildschirme aufzurufen, in denen Sie allgemeine Systemeinstellungen vornehmen können.

Live Set

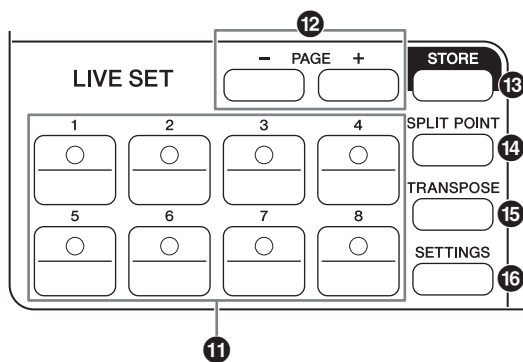

11 Live-Set-Sound-Taste [1]–[8]

Verwenden Sie diese Tasten, um die gespeicherten Live-Set-Sounds aufzurufen.

Live-Set-Sound

Dies ist eine Kombination aus Voices und Effekten, die aus den Sounds aller Voice-Bereiche besteht – Piano-Bereich (Seite 14), E-Piano-Bereich (Seite 15) und Sub-Bereich (Seite 16) sowie Effekten aus den Bereichen Delay (Seite 17) und Reverb (Seite 17). Sie können Sounds und Insert-Effekte miteinander kombinieren, um eigene Live-Set-Sounds anzulegen und zu speichern. Die Live-Set-Funktion unterstützt SSS (Seamless Sound Switching) und gewährleistet somit, dass das Tonsignal beim Umschalten nicht abgeschnitten wird. Dadurch entstehen sanfte Übergänge beim Umschalten zwischen Live-Set-Sounds und ein natürlicheres Spielverhalten.

HINWEIS

Wenn Sie den Klang stummschalten möchten, der durch den SSS-Effekt fortgesetzt wird, drücken Sie die aktuell ausgewählte Live-Set-Sound-Taste nochmals.

12 PAGE [-]/[+] Tasten

Verwenden Sie diese Tasten, um zwischen Live-Set-Seiten umzuschalten. Der Live-Set-Sound wird entsprechend umgeschaltet.

Live-Set

Kombiniert die Live-Set-Sounds [1]–[8] auf einer Seite (Page). In der Standardeinstellung (Werkseinstellung) sind die voreingestellten Live-Set-Sounds auf den Pages 1 bis 10 installiert.

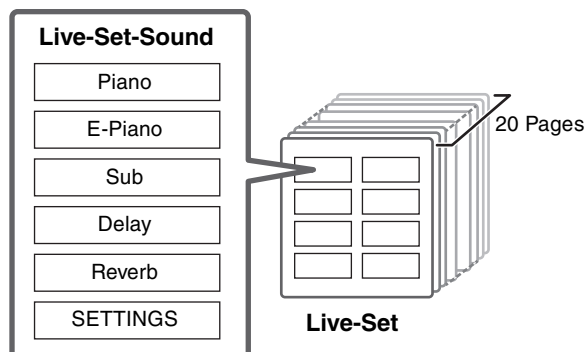

Live-Set-View

Zeigt eine ganze Live-Set-Page (Live-Set-Sound [1]–[8]) auf dem Bildschirm an, für einen praktischen Gesamtüberblick über die verfügbaren Sounds. Um den Live-Set-View zu öffnen, drehen Sie am Encoder-Rad, während sich der Cursor oben im Bildschirm befindet. Links vom aktuell ausgewählten Live-Set-Sound wird im Display angezeigt. Um den Live-Set-Sound im Live-Set-View zu ändern, wählen Sie mit dem Encoder-Rad einen Live-Set-Sound aus und drücken Sie dann die [ENTER]-Taste, um zum Hauptbildschirm zurückzukehren. Um den Live-Set-View auf dem Hauptbildschirm anzuzeigen, ändern Sie die Einstellungen bei „Live Set View Mode“ zu „Keep“ (Seite 31).



Live Set View Mode

13 [STORE]-Taste

Verwenden Sie diese Taste, um den bearbeiteten Live-Set-Sound zu speichern.

Die Einstellungen der unten aufgeführten Bereiche und deren Parameter können gespeichert werden. Gespeicherte Einstellungen bleiben auch beim Ausschalten dieses Instruments erhalten.

- Piano-Bereich
- E-Piano-Bereich
- Sub-Bereich
- Delay-Bereich
- Reverb-Bereich
- SETTINGS (enthält Split Point (Teilungspunkt) und Transpose)

HINWEIS

Die Master-EQ-Einstellungen können nicht im Live-Set-Sound gespeichert werden.

■ Speichern eines Live-Set-Sounds

1. Drücken Sie die [STORE]-Taste.

Wählen Sie einen Speicherplatz, auf dem Sie Ihren aktuell bearbeiteten Live-Set-Sound speichern möchten.



2. Drücken Sie die [ENTER]-Taste, um die Funktion auszuführen.

Die Meldung „Completed“ (Abgeschlossen) erscheint auf dem Bildschirm, daraufhin wird der Hauptbildschirm angezeigt.

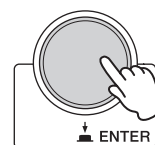

HINWEIS

Wenn Sie die aktuell bearbeiteten Einstellungen unter einem anderen Live-Set-Sound speichern möchten, verwenden Sie das Encoder-Rad, um den Sound als Speicherziel auszuwählen. Spielen Sie auf der Tastatur, um zu prüfen, ob der Klang gemäß der bearbeiteten Einstellungen geändert wurde.

**ACHTUNG**

- Beachten Sie, dass die Einstellungen überschrieben werden, wenn Sie einen vorhandenen Live-Set-Sound als Speicherplatz auswählen (einschließlich eines der Preset-Sounds). Seien Sie daher vorsichtig.
- Die aktuellen Einstellungen gehen verloren, wenn Sie einen anderen Live-Set-Sound auswählen, ohne gespeichert zu haben, oder wenn Sie das Instrument ausschalten.

HINWEIS

- Bearbeitungen an Live-Set-Sounds gehen normalerweise verloren, wenn sie nicht gespeichert wurden, bevor ein anderer Sound ausgewählt wird; mit der „Edit Recall“ Funktion können Sie jedoch den zuletzt bearbeiteten Zustand wiederherstellen (Seite 32).
- Sie können den Preset-Live-Set-Sound von Soundmondo herunterladen. Soundmondo ist eine iOS-Anwendung zum Speichern und Verwalten von Voice-Daten.
- Weitere Informationen über Soundmondo finden Sie auf der folgenden Webseite von Yamaha.
<http://www.yamaha.com/kbdapps/>

■ Tauschen von Live-Set-Sounds

1. Wählen Sie den Live-Set-Sound, den Sie mit einem anderen Live-Set-Sound tauschen möchten.
2. Rufen Sie den Swap-Bildschirm (Tauschen) auf.
[MENU]-Taste → „Job“ → „Live Set Manager“ → „Swap“.



3. Wählen Sie den anderen Live-Set-Sound aus.

Verwenden Sie das Encoder-Rad, um den Live-Set-Sound zum Tauschen auszuwählen, und drücken Sie dann die [ENTER]-Taste. Die Meldungen „Executing..“ → „Completed“ erscheinen auf dem Bildschirm, daraufhin wird der Hauptbildschirm angezeigt.

■ Kopieren eines Live-Set-Sounds

1. Wählen Sie den Live-Set-Sound, den Sie kopieren möchten.
2. Rufen Sie den Copy-Bildschirm auf.
[MENU]-Taste → „Job“ → „Live Set Manager“ → „Copy“.

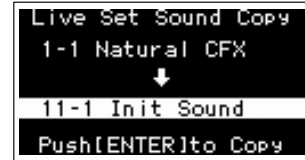

3. Wählen Sie den gewünschten Ort für den Live-Set-Sound aus.

Verwenden Sie das Encoder-Rad, um das Live-Set-Sound-Speicherziel auszuwählen, und drücken Sie dann die [ENTER]-Taste. Die Meldungen „Executing..“ → „Completed“ erscheinen auf dem Bildschirm, daraufhin wird der Hauptbildschirm angezeigt.

14 [SPLIT POINT]-Taste

Verwenden Sie diese Taste, um den Split-Punkt zu ändern. Drehen Sie das Encoder-Rad oder schlagen Sie die Taste an, die Sie als neuen Split-Punkt definieren möchten. Die Einstellung wird im Live-Set-Sound gespeichert.

Split

Mit dieser Funktion können Sie in der linken und in der rechten Hand verschiedene Voices spielen. Die Grenze auf der Tastatur, welche den Bereich für die linke Hand von dem für die rechte Hand trennt, wird „Split Point“ (Split Point (Split-Punkt) oder Teilungspunkt) genannt.

HINWEIS

- Die Standardeinstellung ist „G2“.
- Der tiefste Ton des Bereichs für die rechte Hand wird als Split-Punkt bezeichnet.
- Der Split-Punkt kann mit der [SETTINGS]-Taste → „Function“ → „Split Point“ geändert werden (Seite 33).

15 [TRANPOSE]-Taste

Verwenden Sie diese Taste zum Einstellen der Tonhöhe der Tastatur in Halbtonschritten. Die Einstellungen können in einem Live-Set-Sound gespeichert werden. Die Einstellungen können mit der [SETTINGS]-Taste → „Function“ → „Sound Transpose“ geändert werden (Seite 33).

16 [SETTINGS]-Taste

Mit dieser Taste rufen Sie die SETTINGS-Bildschirme auf. In den SETTINGS-Bildschirmen können Sie Detailinstellungen für den aktuell gewählten Live-Set-Sound vornehmen (Seite 33), der anschließend als Live-Set-Sound gespeichert wird.

Piano-Bereich

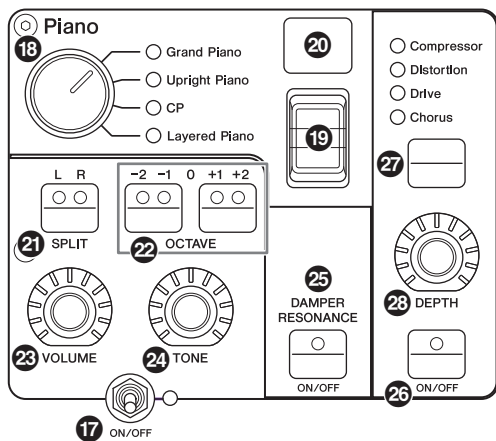

17 [ON/OFF]-Schalter des Voice-Bereichs

Verwenden Sie diesen Schalter, um festzulegen, ob der entsprechende Voice-Bereich aktiviert (On) oder nicht aktiviert ist (Off). Wenn dessen Anzeigen leuchten, erzeugt die entsprechende Voice einen Sound, wenn Sie auf der Tastatur spielen.

Kopieren eines Bereichs

Die Einstellungen jedes Voice-Bereichs können mit dem folgenden Vorgang kopiert werden.

1. Wählen Sie den zu kopierenden Bereich aus.

Wählen Sie den Live-Set-Sound aus, in dem sich der Voice-Bereich befindet, den Sie kopieren möchten. Drücken Sie die [MENU]-Taste → „Job“ → „Section Manager“ → „Copy“, und wählen Sie dann den Voice-Bereich, den Sie kopieren möchten.

Die Meldung „Section Copied.“ (Bereich kopiert) erscheint auf dem Bildschirm, daraufhin wird der Hauptbildschirm angezeigt.

2. Wählen Sie den einzufügenden Bereich aus.

Wählen Sie den Live-Set-Sound aus, in dem sich der Voice-Bereich befindet, in den Sie den kopierten Bereich einfügen möchten. Drücken Sie die [MENU]-Taste → „Job“ → „Section Manager“ → „Paste“, und wählen Sie dann den Voice-Bereich, in den Sie Daten einfügen möchten.

Die Meldung „Section Pasted.“ (Bereich eingefügt) erscheint auf dem Bildschirm, daraufhin wird der Hauptbildschirm angezeigt.

18 Wahlschalter für die Voice-Kategorie

Die Voices in jedem Voice-Bereich sind in vier Kategorien unterteilt. Um eine Voice auszuwählen, wählen Sie zuerst eine Voice-Kategorie aus.

Voice-Bereich	Voice-Kategorie
Piano	Grand Piano, Upright Piano, CP, Layered Piano
Electric Piano	Rd, Wr, Clv, DX
Sub	Pad/Strings, Organ, Chromatic Perc., Others

19 Schalter für die Voice-Auswahl

Verwenden Sie diesen Schalter, um eine der Voices der Kategorie auszuwählen, die Sie mit dem Voice-Kategorien-Wahlschalter ausgewählt hatten. Für Informationen über die Voices lesen Sie Seite 46.

20 Voice-Nummernanzeige

Zeigt die Nummer der aktuell ausgewählten Voice an.

21 SPLIT-Taste [L R]

Drücken Sie diese Taste, um zwischen den Keyboard-Split-Einstellungen des Voice-Bereichs umzuschalten. Der Bereich, dessen LED leuchtet, erklingt.

HINWEIS

Der Split-Punkt kann einerseits mit der [SPLIT POINT]-Taste (Seite 13) geändert werden, andererseits unter [SETTINGS] → „Funktion“ → „Split Point“ geändert werden (Seite 33).

22 OCTAVE-Tasten [-2 -1]/[+1 +2]

Mithilfe dieser Tasten können Sie die Oktavlage des Voice-Bereichs ändern. Drücken Sie beide Tasten gleichzeitig, um wieder die normale Oktavlage einzustellen.

23 [VOLUME]-Regler

Verwenden Sie diesen Drehregler, um die Lautstärke des Voice-Bereichs einzustellen.

24 [TONE]-Regler

Verwenden Sie diesen Drehregler, um den Klang des Voice-Bereichs einzustellen. Durch Einstellen des Reglers auf die Mittelstellung wird ein neutraler, ausgewogener Klang erzielt. Drehen Sie den Regler nach rechts (im Uhrzeigersinn), um die Höhen und Tiefen anzuheben. Drehen Sie den Regler nach links (gegen den Uhrzeigersinn), um die Höhen und Tiefen abzusenken.

25 DAMPER RESONANCE-Taste [ON/OFF]

Verwenden Sie diese Taste, um den Dämpferresonanz-Effekt ein- und auszuschalten. Simuliert den vollen Klang der Leersaiten, der entsteht, wenn das Dämpferpedal eines Klaviers/Flügels betätigt wird.

26 [ON/OFF]-Taste für den Insert-Effekt

Verwenden Sie diese Taste, um den Insert-Effekt ein- oder auszuschalten.

HINWEIS

Um den aktuellen Wert einfacher überprüfen zu können, wenn die Display-Beleuchtung ausgeschaltet ist, können Sie mit der [MENU]-Taste → „Control Panel“ → „Display Lights“ → „Ins Effect“ (Seite 30) die Beleuchtung einschalten.

27 Insert-Effekt-Schalter

Verwenden Sie diese Taste, um zwischen den folgenden Effekten umzuschalten. Die Anzeige des ausgewählten Effekts leuchtet.

Effekt	Beschreibung
Compressor	Ein Stereokompressor. Um den Kompressoreffekt zu erhöhen, drehen Sie den Regler [DEPTH] nach rechts (im Uhrzeigersinn).

Effekt	Beschreibung
Distortion	Monophoner Kompressor sowie Verzerrung. Bei Einstellung des [DEPTH]-Reglers im Bereich zwischen Links- und Mittelstellung wird Kompression angewendet. Durch Drehen des [DEPTH]-Reglers von der Mitte nach rechts wird die Stärke der Verzerrung erhöht.
Drive	Ein Drive-Effekt. Durch Drehen des Reglers [DEPTH] nach rechts (im Uhrzeigersinn) wird die Stärke der Verzerrung erhöht; beim maximalen Wert entsteht ein Klang ähnlich dem eines AM-Radios.
Chorus	Ein Stereo-Chorus-Effekt. Durch Drehen des [DEPTH]-Reglers nach rechts (im Uhrzeigersinn) wird die Stärke des Chorus-Effekts erhöht.

28 [DEPTH]-Regler

Drehen Sie an diesem Regler, um den Effektanteil des gewählten Effekts einzustellen.

E-Piano-Bereich

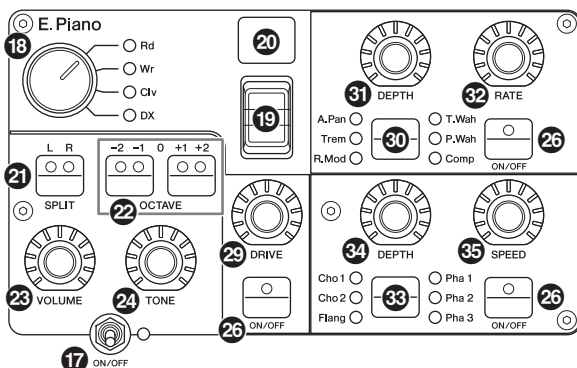

29 [DRIVE]-Regler

Mit diesem Regler stellen Sie den Effektanteil des Drive-Effekts ein. Simuliert die Verzerrung, die durch einen Röhrenverstärker erzeugt wird.

30 Insert-Effekt-Schalter

Verwenden Sie diese Taste, um zwischen den folgenden Effekten umzuschalten. Die Anzeige des ausgewählten Effekts leuchtet.

Effekt	Beschreibung
A.Pan	Automatisches Panning wie bei Vintage-E-Pianos. Drehen Sie am [DEPTH]-Regler, um den Effektanteil einzustellen, und drehen Sie am [RATE]-Regler, um die Effektgeschwindigkeit einzustellen.
Trem	Automatisches Tremolo wie bei Vintage-E-Pianos. Drehen Sie am [DEPTH]-Regler, um den Effektanteil einzustellen, und drehen Sie am [RATE]-Regler, um die Effektgeschwindigkeit einzustellen.
R.Mod	Ein Ringmodulator. Drehen Sie am [DEPTH]-Regler, um den Effektanteil einzustellen, und drehen Sie am [RATE]-Regler, um die Effektfrequenz einzustellen. Je nach Einstellung des [RATE]-Reglers kann dieser Effekt auch als Tremolo verwendet werden.

Effekt	Beschreibung
T.Wah	Dieses Touch-Wah reagiert auf die Anschlagdynamik. Drehen Sie am [DEPTH]-Regler, um die Stärke des Effekts einzustellen, und drehen Sie am [RATE]-Regler, um den Effektanteil einzustellen.
P.Wah	Ein Pedal-Wah, das mit einem Expression-Pedal synchronisiert ist, das an der FOOT CONTROLLER-Buchse [2] angeschlossen wurde. Drehen Sie am [DEPTH]-Regler, um die Stärke der Verzerrung einzustellen, und drehen Sie am [RATE]-Regler, um die Stärke der Resonanz einzustellen.
Comp	Ein Stereokompressor. Drehen Sie am [DEPTH]-Regler, um den Effektanteil einzustellen, und drehen Sie am [RATE]-Regler, um die Lautstärke einzustellen.

31 [DEPTH]-Regler

Drehen Sie an diesem Regler, um den Effektanteil des gewählten Effekts einzustellen.

32 [RATE]-Regler

Drehen Sie an diesem Regler, um die Modulationsgeschwindigkeit des gewählten Effekts einzustellen.

33 Insert-Effekt-Schalter

Verwenden Sie diese Taste, um zwischen den folgenden Effekten umzuschalten. Die Anzeige des ausgewählten Effekts leuchtet.

Effekt	Beschreibung
Cho 1	Traditioneller Mehrfach-Chorus von Yamaha. Drehen Sie am [DEPTH]-Regler, um den Effektanteil einzustellen, und drehen Sie am [SPEED]-Regler, um die Effektgeschwindigkeit einzustellen.
Cho 2	Simuliert einen Chorus mit starker Verstimmung, wie er vom Tonegenerator TX816 von Yamaha erzeugt wird. Drehen Sie am [DEPTH]-Regler, um den Effektanteil einzustellen, und drehen Sie am [SPEED]-Regler, um die Effektgeschwindigkeit einzustellen.
Flang	Ein Stereofflanger. Drehen Sie am [DEPTH]-Regler, um den Feedback-Anteil einzustellen, und drehen Sie am [SPEED]-Regler, um die Effektgeschwindigkeit einzustellen.
Pha 1	Der Phaser erzeugt einen weichen und einzigartigen Phasenänderungseffekt. Den Phaseneffekt können Sie ändern, indem Sie den [DEPTH]-Regler nach links/rechts drehen. Drehen Sie am [SPEED]-Regler, um die Geschwindigkeit einzustellen.
Pha 2	Ein Standardphaser. Verwenden Sie den [DEPTH]-Regler, um den Effektanteil einzustellen. Drehen Sie am [SPEED]-Regler, um die Geschwindigkeit einzustellen.
Pha 3	Bietet zwei verschiedene Phaser-Systeme. Drehen Sie am [DEPTH]-Regler, um den Anteil von „Pha 1“ und „Pha 2“ einzustellen. Drehen Sie am [SPEED]-Regler, um die Geschwindigkeit einzustellen.

34 [DEPTH]-Regler

Drehen Sie an diesem Regler, um den Effektanteil des gewählten Effekts einzustellen.

35 [SPEED]-Regler

Drehen Sie an diesem Regler, um die Modulationsgeschwindigkeit des gewählten Effekts einzustellen.

Sub-Bereich

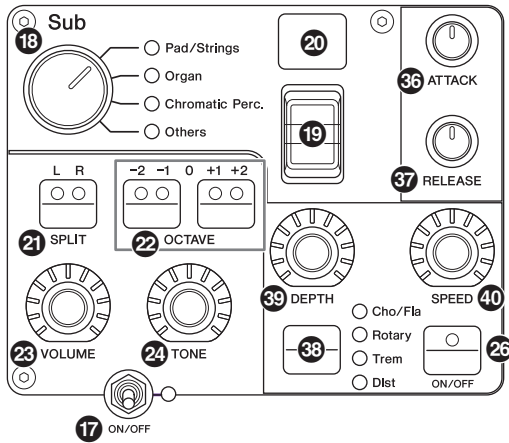

36 [ATTACK]-Regler

Verwenden Sie diesen Drehregler, um die Attack-Zeit einzustellen.

37 [RELEASE]-Regler

Verwenden Sie diesen Drehregler, um die Release-Zeit einzustellen.

HINWEIS

Wenn Sie auf einen Live-Set-Sound umschalten, bewirkt das Drehen des [ATTACK]-Reglers oder des [RELEASE]-Reglers so lange keine Änderung des Sounds, bis deren Reglerstellung den aktuell beim Live-Set-Sound eingestellten Wert erreicht. Bis dahin wird der Wert in Klammern angezeigt.

38 Insert-Effekt-Umschalttaste

Verwenden Sie diese Taste, um zwischen den folgenden Effekten umzuschalten. Die Anzeige des ausgewählten Effekts leuchtet.

Effekt	Beschreibung
Cho/Fla	Ein Chorus/Flanger. Drehen Sie am [DEPTH]-Regler, um den Effektpegel einzustellen. Drehen Sie am [SPEED]-Regler, um die Geschwindigkeit einzustellen. [DEPTH]-Reglerstellungen von links bis zur Mittelstellung wenden einen Chorus-Effekt auf den Sound an, während Einstellungen von der Mittelstellung bis rechts (im Uhrzeigersinn) einen Flanger-Effekt auf den Sound anwenden (ähnlich dem eines Düsenflugzeugs).
Rotary	Ein Rotary-Speaker-Effekt. Drehen Sie am [DEPTH]-Regler, um die Balance zwischen dem unteren Rotorlautsprecher und dem drehenden Hornlautsprecher einzustellen. Drehen Sie am [SPEED]-Regler, um die Drehgeschwindigkeit einzustellen. Wenn Sie den [DEPTH]-Regler nach links drehen, wird der Hornlautsprecher (Höhen) betont, wenn Sie nach rechts drehen, wird der Rotorlautsprecher (Tiefen) betont. Drehen am [SPEED]-Regler von der Mitte aus nach links verringert die Drehgeschwindigkeit, Drehen am [SPEED]-Regler von der Mitte aus nach rechts erhöht die Drehgeschwindigkeit. Die Geschwindigkeit können Sie mit dem Modulationshebel ändern.
Trem	Ein Standardtremolo. Drehen Sie am [DEPTH]-Regler, um den Effektanteil einzustellen, und drehen Sie am [SPEED]-Regler, um die Effektgeschwindigkeit einzustellen.
Dist	Verzerrung nach Art des britischen Hardrocks. Drehen Sie am [DEPTH]-Regler, um die Stärke der Verzerrung einzustellen, und drehen Sie am [SPEED]-Regler, um die Präsenz einzustellen.

39 [DEPTH]-Regler

Drehen Sie an diesem Regler, um den Effektanteil des gewählten Effekts einzustellen.

40 [SPEED]-Regler

Drehen Sie an diesem Regler, um die Modulationsgeschwindigkeit des gewählten Effekts einzustellen.

Effect

Die Modelle CP88 und CP73 bieten Insert-Effekte und Delay-/Reverb-Effekte, die für jeden einzelnen Voice-Bereich konfiguriert werden können, sowie einen Master-EQ, der alle Voice-Bereiche betrifft. Die folgende Abbildung stellt den Audiosignalfad dar.

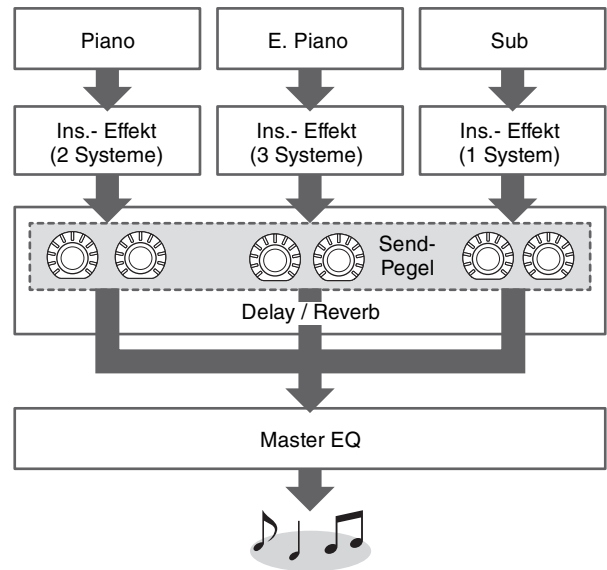

Delay-Bereich/Reverb-Bereich

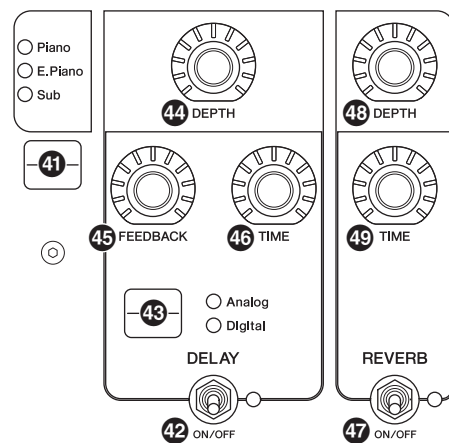

41 Umschalttaste für die Effektpegelanzeige

Verwenden Sie diese Taste, um den Voice-Bereich auszuwählen, für die Sie die Pegel der Delay- und Reverb-Effekte einstellen möchten. Drehen Sie am [DEPTH]-Regler des Delay- und des Reverb-Bereichs, um die Send-Pegel für den ausgewählten Voice-Bereich einzustellen.

Wenn alle Anzeigen der Voice-Bereiche leuchten, können die Send-Pegel aller Voice-Bereiche gleichzeitig eingestellt werden. Wenn die Send-Pegel jedes Voice-Bereichs einzeln eingestellt werden, leuchtet die Anzeige des [DEPTH]-Reglers nicht. Wenn die Send-Pegel nachgeregelt werden, leuchtet die Anzeige des [DEPTH]-Reglers, und die Send-Pegel ändern sich gegenüber dem vorherigen Wert.

■ Delay-Bereich

42 DELAY-Schalter [ON/OFF]

Verwenden Sie diesen Schalter, um festzulegen, ob der Delay-Effekt angewendet werden soll (On) oder nicht (Off). Delay-Effekte erzeugen eine verzögerte Version des Eingangssignals, die sodann für viele verschiedene Zwecke verwendet werden können, z. B. mehr Räumlichkeit oder höhere Klangdichte.

43 Umschalttaste [Analog/Digital]

Verwenden Sie diese Taste, um zwischen Analog Delay und Digital Delay umzuschalten. Die Anzeige des ausgewählten Effekts leuchtet.

Effekt	Beschreibung
Analog	Typisch warmer Sound eines analogen Delays. Verwenden Sie den Regler [DEPTH], um den Effektanteil einzustellen, den [FEEDBACK]-Regler, um die Anzahl der Wiederholungen einzustellen und den [TIME]-Regler, um die Verzögerungszeit einzustellen. Die maximale Verzögerung ist 800 ms.
Digital	Ein unverfälschtes Digital Delay. Verwenden Sie den Regler [DEPTH], um den Effektanteil einzustellen, den [FEEDBACK]-Regler, um die Anzahl der Wiederholungen einzustellen und den [TIME]-Regler, um die Verzögerungszeit einzustellen. Die maximale Verzögerung ist 1.486 ms.

44 [DEPTH]-Regler

Verwenden Sie diesen Regler, um den Effektanteil einzustellen. Außerdem können Sie den Send-Pegel für jeden Voice-Bereich mit der Umschalttaste für die Effektpegelanzeige einstellen.

45 [FEEDBACK]-Regler

Verwenden Sie diesen Regler, um den Feedback-Pegel einzustellen, der vom Delay zum Eingang zurückgeführt wird.

HINWEIS

Der Effekt erzeugt eine Rückkopplung, wenn der Feedback-Pegel auf einen zu hohen Pegel eingestellt wird. Um die Rückkopplung zu beseitigen, verringern Sie den Feedback-Pegel oder schalten Sie den [ON/OFF]-Schalter des Delay-Effekts aus (Off). Wenn auf einen anderen Live-Set-Sound umgeschaltet wird, während die Rückkopplung weiterhin erklingt, können die Bedienelemente des Delay-Bereichs nicht zur Kontrolle der Rückkopplung verwendet werden. Drücken Sie die Taste für den aktuell ausgewählten Live-Set-Sound, um die Rückkopplung zu beenden.

46 [TIME]-Regler

Verwenden Sie diesen Drehregler, um die Verzögerungszeit des Feedbacks einzustellen.

■ Reverb-Bereich

47 REVERB-Schalter [ON/OFF]

Verwenden Sie diesen Schalter, um festzulegen, ob der Reverb-Effekt angewendet werden soll (On) oder nicht (Off). Reverb-Effekte (Nachhall) erzeugen den individuellen Klang verschiedener Veranstaltungsorte, wie den eines Konzertsaals oder eines Live-Clubs.

48 [DEPTH]-Regler

Drehen Sie an diesem Regler, um den Effektanteil des Reverb-Effekts einzustellen. Außerdem können Sie die Umschalttaste für die Effektpegelanzeige verwenden, um den Effektpegel für die einzelnen Voice-Bereiche einzustellen.

49 [TIME]-Regler

Verwenden Sie diesen Regler, um die Dauer des Reverbs einzustellen (max. 30 s).

Master EQ

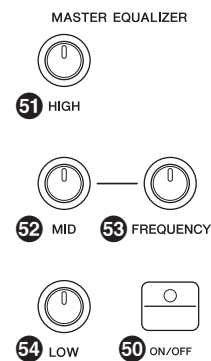

50 MASTER EQUALIZER-Taste [ON/OFF]

Verwenden Sie diese Taste, um festzulegen, ob der Master-EQ angewendet werden soll (ON) oder nicht (OFF). Der Master-EQ stellt den Gesamtklang des Instruments ein.

HINWEIS

Die Master-EQ-Einstellungen sind eine „globale“ Einstellung und können nicht unter einem Live-Set-Sound gespeichert werden.

51 [HIGH]-Regler

Verwenden Sie diesen Regler, um die Verstärkung (-12 bis +12) des Höhen-Frequenzbandes (5 kHz) einzustellen.

52 [MID]-Regler

Verwenden Sie diesen Regler, um die Verstärkung (-12 bis +12) des Mitten-Frequenzbandes (100 Hz bis 10 kHz) einzustellen.

53 [FREQUENCY]-Regler

Verwenden Sie diesen Drehregler, um die Arbeitsfrequenz des Mitten-Frequenzbandes einzustellen.

54 [LOW]-Regler

Verwenden Sie diesen Regler, um die Verstärkung (-12 bis +12) des Tiefen-Frequenzbandes (80 kHz) einzustellen.

Rückseite

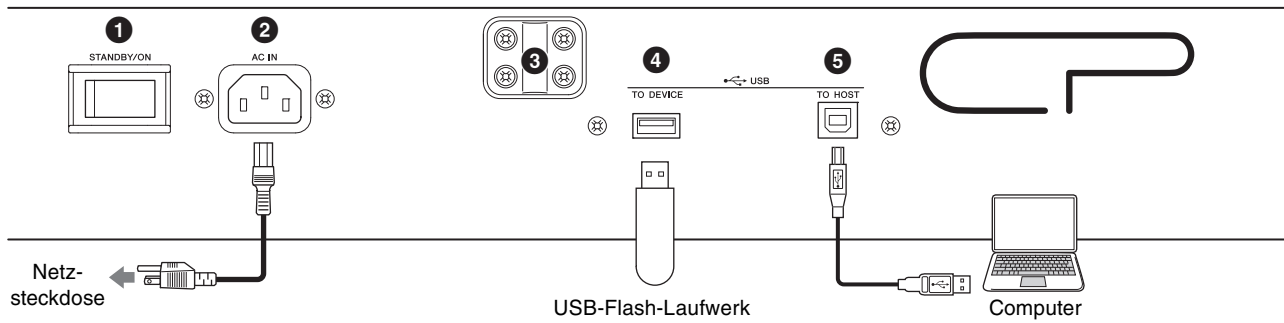

1 [STANDBY/ON]-Schalter

Hiermit wird das Instrument in den Standby-Modus versetzt oder eingeschaltet.

2 [AC IN]-Buchse

Zum Anschließen des mitgelieferten Netzkabels.

3 Befestigungslöcher für einen Notenständer

Verwenden Sie diese beiden Löcher, um einen (separat erhältlichen) Notenständer zu befestigen.

4 USB-Buchse [TO DEVICE]

Verwenden Sie diesen Anschluss, um ein USB-Flash-Laufwerk an diesem Instrument anzuschließen, um Daten zu speichern, die Sie erstellt haben, und um Daten zu laden, die Sie wiederherstellen möchten.

HINWEIS

Das Instrument erkennt nur USB-Flash-Laufwerke. Es lassen sich keine anderen USB-Speichergeräte, wie etwa Festplatten, CD-ROM-Laufwerke oder USB-Hubs verwenden.

5 USB-Buchse [TO HOST]

Von dieser Buchse aus kann das Instrument über ein USB-Kabel mit einem Computer, iPhone oder iPad verbunden werden, und Sie können MIDI- und Audiodaten zwischen den beiden Geräten übertragen. Im Unterschied zu MIDI kann die USB-Technologie mehrere Ports über ein einzelnes Kabel bedienen. Weitere Informationen dazu, wie die Anschlüsse dieses Instruments verwendet werden, finden Sie auf Seite 25.

HINWEIS

- Die maximal mögliche Ausgabe von Audiodaten vom Instrument beträgt zwei Kanäle (ein Stereokanal) bei einer Sampling-Frequenz von 44,1 kHz.
- Näheres zum Verbinden mit einem iPhone oder iPad finden Sie auf Seite 27.

6 MIDI-Buchsen [IN]/[OUT]

Mit einem standardmäßigen MIDI-Kabel (separat erhältlich) können Sie ein externes MIDI-Instrument anschließen und es von diesem Instrument aus steuern. Genauso können Sie ein externes MIDI-Gerät (beispielsweise ein Keyboard oder einen Sequencer) zur Steuerung der Sounds dieses Instruments verwenden.

7 FOOT SWITCH-Buchse [SUSTAIN]

Verwenden Sie diese Buchse, um einen Fußschalter FC3A (mitgeliefert) zur Verwendung als Haltepedal anzuschließen.

8 FOOT SWITCH-Buchse [ASSIGNABLE]

Verwenden Sie diese Buchse, um ein (separat erhältliches) Fußpedal anzuschließen (FC4A oder FC5), mit dem Sie Funktionen wie Leisepedal, Sostenuo-Pedal und Fußschalterfunktionen zum Umschalten von Live Set Sounds bedienen können. In der Standardeinstellung ist „Live Set +“ zugewiesen (Umschaltung von Live-Set-Sounds aufwärts).

Sie können Funktionen über die [MENU]-Taste → „General“ → „Keyboard/Pedal“ → „Foot Switch Assign“ zuweisen (Seite 30). Beachten Sie Seite 47 für eine Liste der Parameter, die zugewiesen werden können.

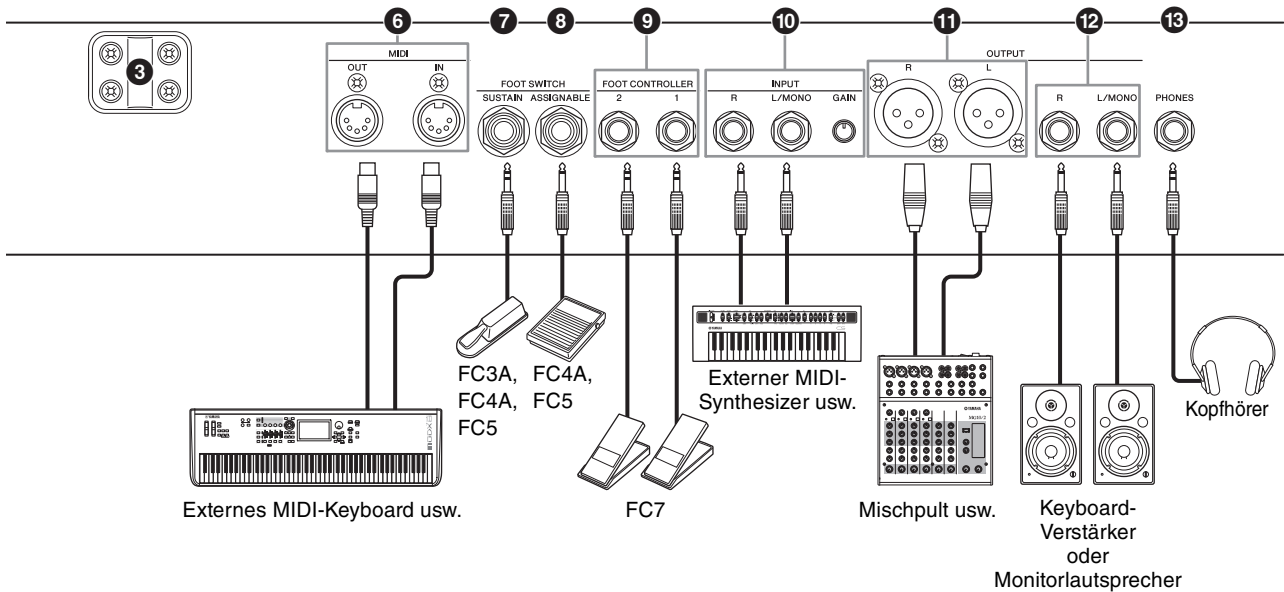

9 FOOT CONTROLLER-Buchsen [1]/[2]

Verwenden Sie diese Buchsen, um einen separat erhältlichen Fußregler (FC7) anzuschließen, um eine von mehreren zuweisbaren Funktionen wie Lautstärke und Klang der Voice-Bereiche kontinuierlich mit dem Fuß zu regeln. In der Standardeinstellung ist „Expression“ (Ausdruck) dem FOOT CONTROLLER [1] zugewiesen, und „Pedal Wah“ dem FOOT CONTROLLER [2].

Sie können dem Fußregler mit der [SETTINGS]-Taste → „Controllers“ → „FC1 Assign“/„FC2 Assign“ Funktionen zuweisen. Siehe Seite 47 für eine Liste der zuweisbaren Parameter.

10 INPUT-Buchsen [L/MONO]/[R]/[GAIN]-Regler

An diesen Buchsen können Sie externe Audiogeräte anschließen und die Tonausgabe des jeweiligen Geräts mit der dieses Instruments mischen. Verwenden Sie den [GAIN]-Drehregler, um die Lautstärkebalance mit diesem Instrument einzustellen.

11 OUTPUT-Buchsen [L]/[R]

Verwenden Sie diese beiden XLR-Buchsen zusammen, um symmetrische Audiosignale auszugeben.

12 OUTPUT-Buchsen [L/MONO]/[R]

Verwenden Sie diese beiden Standard-6,3-mm-Mono-Audiobuchsen zusammen, um unsymmetrische Stereosignale auszugeben. Wenn Sie eine Monoausgabe wünschen, schließen Sie nur die Buchse [L/MONO] an.

HINWEIS

- Wählen Sie entweder Buchse 11 oder 12 aus, je nach dem zu verbindenden externen Audiogerät.
- Wenn beide Buchsen 11 und 12 an externe Audiogeräte angeschlossen werden, werden die Audiosignale an beiden Buchsen gleichzeitig ausgegeben.

13 [PHONES]-Buchse

Verwenden Sie diese Standard-6,3-mm-Stereo-Klinkenbuchse, um einen Stereo-Kopfhörer anzuschließen.

! VORSICHT

- Um einem Hörverlust vorzubeugen, sollten Sie Kopfhörer nicht über längere Zeit mit hoher Lautstärke nutzen.
- Achten Sie vor dem Anschließen weiterer Audiogeräte immer darauf, dass alle Geräte ausgeschaltet sind.

HINWEIS

Die Tonausgabe über Kopfhörer entspricht derjenigen über die OUTPUT-Buchsen [L]/[R] und den OUTPUT-Buchsen [L/MONO]/[R]. Das Anschließen oder Abziehen eines Kopfhörers hat keine Auswirkung auf das an diesen Buchsen ausgegebene Tonsignal.

Einrichtung

Netzkabel

Schließen Sie beide Enden des mitgelieferten Netzkabels in der folgenden Reihenfolge an. Achten Sie darauf, dass sich der Schalter [STANDBY/ON] am Instrument in der Stellung STANDBY befindet.

1. Schließen Sie das mitgelieferte Netzkabel an der [AC IN]-Buchse auf der Rückseite des Instruments an.
2. Schließen Sie das andere Ende des Netzkabels an einer Netzsteckdose an.

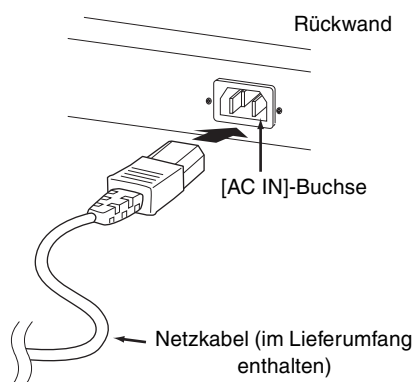

HINWEIS

Führen Sie diese Schritte in umgekehrter Reihenfolge aus, wenn Sie das Gerät vom Netz trennen möchten.



WARNUNG

- Verwenden Sie nur das mit Ihrem Instrument gelieferte Netzkabel. Die Verwendung eines ungeeigneten Ersatzes kann zu Überhitzung oder Stromschlägen führen.
- Das mit Ihrem Instrument gelieferte Netzkabel darf nicht für andere elektrische Geräte verwendet werden. Die Missachtung dieser Vorsichtsmaßnahme kann zu Schäden am Gerät oder zu einem Brand führen.
- Vergewissern Sie sich, dass das Instrument für die im örtlichen Stromnetz bereitgestellte Versorgungsspannung geeignet ist.



VORSICHT

Das Instrument bleibt geladen und verbraucht eine geringe Menge Strom, auch wenn sich der [STANDBY/ON]-Schalter in der STANDBY-Stellung befindet. Wenn Sie beabsichtigen, es längere Zeit nicht zu verwenden, achten Sie darauf, das Netzkabel von der Steckdose zu trennen.

Anschließen von Lautsprechern oder eines Kopfhörers

Da das Instrument keine eingebauten Lautsprecher besitzt, müssen Sie die vom Instrument erzeugten Klänge über externe Geräte abhören. Schließen Sie Kopfhörer, Monitorlautsprecher oder andere Geräte für die Tonwiedergabe an, wie unten gezeigt. Achten Sie beim Herstellen der Verbindungen darauf, dass Ihre Kabel die angegebenen Bedingungen erfüllen.

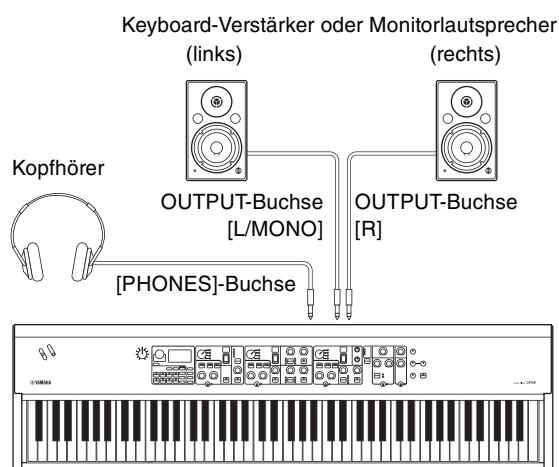

Ein- und Ausschalten

Vergewissern Sie sich, dass die Lautstärke am Instrument und an den externen Geräten wie zum Beispiel Aktivboxen auf Minimum eingestellt ist. Um Beschädigungen an den Lautsprechern zu vermeiden, müssen Sie die Geräte in folgender Reihenfolge einschalten.

■ Einschalten

Drehen Sie den [MASTER VOLUME]-Regler dieses Instruments auf Minimum (ganz nach links) → Schalten Sie den [STANDBY/ON]-Schalter ein (ON) → Schalten Sie den Verstärker bzw. die Lautsprecher ein.

■ Ausschalten

Drehen Sie den [MASTER VOLUME]-Regler an diesem Instrument auf Minimum (ganz nach links) → Schalten Sie den Verstärker bzw. die Lautsprecher aus → Schalten Sie den [STANDBY/ON]-Schalter aus (STANDBY).

Automatische Abschaltung (Auto Power Off)

Die Funktion „Auto Power Off“ (Automatische Abschaltung) schaltet das Instrument nach 30 Minuten Inaktivität automatisch aus. Standardmäßig ist diese Funktion ausgeschaltet („Disable“).

■ Einstellen der Funktion „Automatische Abschaltung“ (Auto Power Off)

[MENU]-Taste → „General“ → „Auto Power Off“ → „Enable“ (Seite 30).

ACHTUNG

- Alle nicht gespeicherte Daten gehen verloren, wenn die automatische Abschaltfunktion dieses Instrument ausschaltet. Achten Sie darauf, Ihre Arbeit zu sichern, bevor dies passiert.
- Je nach Status des Instruments kann es sein, dass es sich auch nach Verstreichen der festgelegten Dauer nicht automatisch ausschaltet. Schalten Sie das Instrument immer von Hand aus, wenn Sie es nicht benutzen.

Wiederherstellen der werksseitig vorprogrammierten Einstellungen (Factory Reset)

Mit der Factory-Reset-Funktion können Sie den ursprünglichen Zustand dieses Instruments wiederherstellen. Um die Factory-Reset-Funktion auszuführen, drücken Sie die [MENU]-Taste → „Job“ → „Factory Reset“.

ACHTUNG

Wenn die Factory-Reset-Funktion ausgeführt wird, werden alle Live-Set-Sounds und die Einstellungen der MENU- und SETTINGS-Bildschirme mit deren Standardwerten überschrieben. Es empfiehlt sich daher, regelmäßig Sicherungskopien von wichtigen Daten auf einem USB-Flash-Laufwerk o. ä. zu erstellen.

HINWEIS

Lesen Sie auf Seite 44 für genaue Informationen über die Preset-Live-Set-Sounds.

Grundstruktur und angezeigte Inhalte

Auswählen der Voices

Voices sind in drei Voice-Bereiche unterteilt: Piano, E-Piano und Sub.

Verwenden Sie die Schalter der einzelnen Voice-Bereiche [ON/OFF], um den entsprechenden Voice-Bereich zu aktivieren (On) oder zu deaktivieren (Off). Wenn die Anzeige des [ON/OFF]-Schalters für den Voice-Bereich leuchtet, erklingt die entsprechende Voice, sobald Sie auf der Tastatur spielen. Wenn mehrere Anzeigen leuchten, werden alle diese Voices zugleich gespielt (einander überlagert).



Aktuelles Bildschirmfenster verlassen

Die MENU-Bildschirme und die SETTINGS-Bildschirme sind in einer hierarchischen Struktur organisiert. Drücken Sie die [EXIT]-Taste, um zum vorherigen Bildschirm zu gelangen. Durch mehrmaliges Drücken der [EXIT]-Taste kehren Sie zum Hauptbildschirm zurück – d. h. dem ersten, der beim Einschalten des Instruments angezeigt wird.

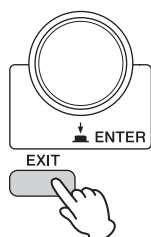

Konfiguration des Displays

Dieser Abschnitt beschreibt die oberste Bildschirmenebene, die erscheint, wenn dieses Instrument mit den Standardeinstellungen (Werksvorgaben) eingeschaltet wird.

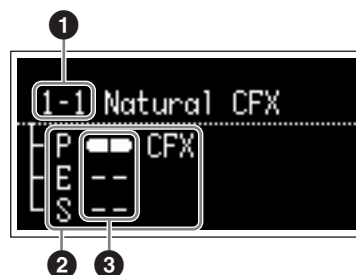

① Nummer des Live-Set-Sounds

Zeigt den Live-Set-Sound „1-1“ an, wenn dieses Instrument mit den Standardeinstellungen eingeschaltet wird. Mit der Funktion „Power On Sound“ (Einschalt-Sound; Seite 31) können Sie einstellen, welcher Live-Set-Sound automatisch auf dem Hauptbildschirm erscheint.

② Voice-Bereich

Zeigt für den Piano-Bereich (P), den E-Piano-Bereich (E) und den Sub-Bereich (S) die aktuell in den einzelnen Bereichen ausgewählten Voices an. Die Voices eingeschalteter Voice-Bereiche werden einander überlagert. Die Voices ausgeschalteter Voice-Bereiche erklingen nicht, und es wird kein Voice-Name angezeigt.

③ Split

Zeigt den aktuellen Split-Status der Voice-Bereiche an.

zeigt an, dass die Voice dem Tastaturbereich unterhalb des Split-Punkts zugewiesen ist.

zeigt an, dass die Voice dem Tastaturbereich oberhalb des Split-Punkts zugewiesen ist.

Bearbeiten von Dateinamen/ Live-Set-Sound-Namen

■ Bearbeiten von Dateinamen

Siehe „Speichern der Geräteeinstellungen auf einem USB-Speichergerät“ auf Seite 23.

■ Bearbeiten der Live-Set-Sound-Namen

Wählen Sie den gewünschten Live-Set-Sound, dessen Namen Sie bearbeiten möchten → [SETTINGS]-Taste → „Name“ → Namen bearbeiten → [STORE]-Taste → [ENTER]-Taste.

HINWEIS

Die bearbeiteten Namen werden nicht automatisch auf diesem Instrument gespeichert, Sie müssen dazu den Store-Bedienvorgang mit der [STORE]-Taste durchführen.

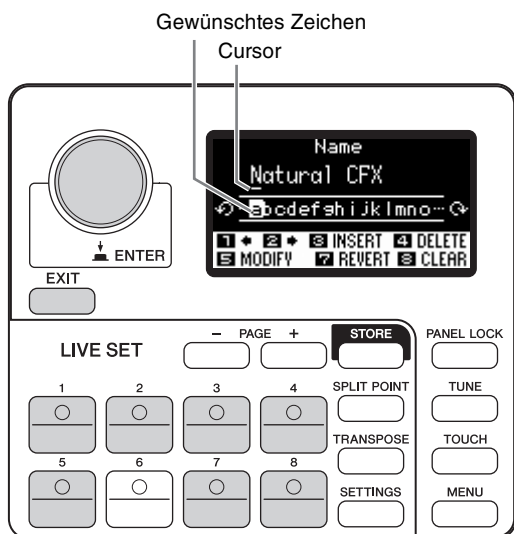

Verwenden Sie die Live-Set-Sound-Tasten [1]/[2], um den Cursor an die Position des Zeichens zu verschieben, das Sie bearbeiten möchten. Verwenden Sie das Encoder-Rad, um Zeichen auszuwählen, und verwenden Sie die folgenden Tasten, um den Namen zu bearbeiten.

Taste/Anzeige	Funktionen
Live-Set-Sound [1] 1 ←	Verschiebt den Cursor nach links.
Live-Set-Sound [2] 2 →	Verschiebt den Cursor nach rechts.
Live-Set-Sound [3] 3 INSERT	Fügt das gewünschte Zeichen an der Cursorposition ein.
Live-Set-Sound [4] 4 DELETE	Löscht das Zeichen an der Cursorposition.
Live-Set-Sound [5] 5 MODIFY	Ändert das Zeichen an der Cursorposition auf das gewünschte Zeichen.
Live Set Sound [7] 7 REVERT	Setzt alle Zeichen auf den unbearbeiteten Namen zurück.
Live-Set-Sound [8] 8 CLEAR	Löscht alle Zeichen.
[ENTER]/[EXIT]	Schließt den Bearbeitungsvorgang ab.

Speichern / Laden von Daten

In den Dateibildschirmen ([MENU]-Taste → „File“) können Sie komplette Systemeinstellungen und Daten (z. B. Live-Sets und Live-Set-Sounds) zwischen diesem Instrument und einem externen USB-Flash-Laufwerk übertragen, das an der Buchse [USB TO DEVICE] angeschlossen ist.

Dieser Abschnitt beschreibt, wie alle Daten im User-Speicher dieses Instruments darauf gespeichert bzw. von dort geladen werden können.

Speichern der Einstellungen auf einem USB-Flash-Laufwerk

1. Schließen Sie ein USB-Flash-Laufwerk an der USB-Buchse [TO DEVICE] dieses Instruments an.

2. Rufen Sie den File-Bildschirm auf.

Drücken Sie die [MENU]-Taste, wählen Sie „File“ aus, und drücken Sie dann die [ENTER]-Taste.

3. Wählen Sie die zu speichernden Inhalte aus.

Die folgenden Dateitypen können auf einem USB-Flash-Laufwerk gespeichert werden.

Dateityp	Beschreibung
Back Up File	Alle auf diesem Instrument gespeicherten Daten, einschließlich der Systemeinstellungen.
Live Set All File	Alle auf diesem Instrument gespeicherten Live-Set-Pages.
Live Set Page File	Eine auf diesem Instrument gespeicherte Live-Set-Page.
Live Set Sound File	Ein auf diesem Instrument gespeicherter Live-Set-Sound.

4. Rufen Sie den Save-Bildschirm auf.

Wählen Sie „Save“ (Speichern) und drücken Sie dann die [ENTER]-Taste.

■ Überschreiben von Dateien

Wählen Sie aus der angezeigten Liste die Datei aus, die überschrieben werden soll.

■ Speichern als neue Datei

Wählen Sie „New File“ (Neue Datei), der Bildschirm „Save Backup File“ (Backup-Datei speichern) erscheint. Näheres zum Bearbeiten von Dateinamen finden Sie unter „Bearbeiten von Dateinamen/ Live-Set-Sound-Namen“.



Bildschirm zum Bearbeiten von Dateinamen

Laden der Einstellungen von einem USB-Flash-Speichergerät

ACHTUNG

Der Ladevorgang überschreibt Daten, die in diesem Instrument vorhanden sind. Wichtige Daten sollten immer auf einem am USB-Anschluss [TO DEVICE] angeschlossenen USB-Flash-Laufwerk gesichert werden.

1. Schließen Sie ein USB-Flash-Laufwerk an der USB-Buchse [TO DEVICE] dieses Instruments an.

2. Rufen Sie den File-Bildschirm auf.

Drücken Sie die [MENU]-Taste, wählen Sie „File“ aus, und drücken Sie dann die [ENTER]-Taste.

3. Wählen Sie die Inhalte aus, die Sie vom USB-Flash-Laufwerk laden möchten.

Dateityp	Beschreibung
Back Up File (Erweiterung: .X9A)	Alle Daten einschließlich der Systemeinstellungen.
Live Set All File (Erweiterung: .X9L)	Alle auf dem USB-Flash-Laufwerk gespeicherten Live-Set-Pages.
Live Set Page File (Erweiterung: .X9P)	Eine auf dem USB-Flash-Laufwerk gespeicherte Live-Set-Page. Die Datei wird auf die aktuell ausgewählte Live-Set-Page geladen.
Live Set Sound File (Erweiterung: .X9S)	Ein auf dem USB-Flash-Laufwerk gespeicherter Live-Set-Sound. Die Datei wird auf dem aktuell ausgewählten Live-Set-Sound geladen.

4. Wählen Sie „Load“ (Laden) und drücken Sie dann die [ENTER]-Taste.

Wählen Sie den Ordner, der die zu ladende Datei enthält, und drücken Sie dann die [ENTER]-Taste.

5. Wählen Sie eine Datei auf dem USB-Flash-Laufwerk.

Die Meldungen „Loading.“ → „Completed.“ erscheinen auf dem Bildschirm, daraufhin wird der Hauptbildschirm angezeigt.

Um den Ladevorgang abzubrechen, wählen Sie „Cancel“ und drücken Sie dann die [ENTER]-Taste.

Vorsichtsmaßnahmen bei Verwendung der USB-Buchse [TO DEVICE]

Dieses Instrument ist mit einer USB-Buchse [TO DEVICE] ausgestattet. Behandeln Sie das USB-Gerät mit Vorsicht, wenn Sie es an dieser Buchse anschließen. Beachten Sie die nachfolgend aufgeführten, wichtigen Vorsichtsmaßnahmen.

HINWEIS

Weitere Informationen zur Bedienung von USB-Geräten finden Sie in der Bedienungsanleitung des jeweiligen USB-Geräts.

■ Kompatible USB-Geräte

Mit diesem Instrument können nur USB-Flash-Laufwerke als Speichergeräte verwendet werden. Außerdem unterstützt dieses Instrument nicht unbedingt alle im Handel erhältlichen USB-Flash-Laufwerke, und Yamaha kann den normalen Betrieb mit allen derartigen marktgängigen Geräten nicht garantieren. Bevor Sie ein USB-Flash-Laufwerk zur Verwendung mit diesem Instrument kaufen, besuchen Sie daher bitte die folgende Website, um sicherzustellen, dass es unterstützt wird.
<http://download.yamaha.com/>

Obwohl USB-Geräte der Standards 2.0 bis 3.0 auf diesem Instrument verwendet werden können, ist die Zeit zum Speichern auf bzw. Laden von einem USB-Gerät abhängig von der Art der Daten oder dem Status des Instruments.

HINWEIS

Die USB-Buchse [TO DEVICE] ist für maximal 5 V / 500 mA ausgelegt. Schließen Sie keine USB-Geräte mit höherer Spannung/Stromstärke an, da diese eine Beschädigung des Instruments verursachen können.

■ Anschließen von USB-Geräten

Stellen Sie beim Anschließen eines USB-Speichergeräts an der USB-Buchse [TO DEVICE] sicher, dass der Gerätestecker geeignet und richtig herum angeschlossen ist.

■ Formatieren eines USB-Flash-Laufwerks

Einige Arten von USB-Flash-Laufwerken müssen formatiert werden, bevor sie mit diesem Instrument verwendet werden können. Sobald Sie ein derartiges Gerät an der USB-Buchse [TO DEVICE] anschließen, und die Meldung „Connect USB device“ angezeigt wird, führen Sie eine Formatierung durch.

ACHTUNG

Durch den Formatierungsvorgang werden alle vorher vorhandenen Daten überschrieben. Vergewissern Sie sich, dass das zu formatierende USB-Flash-Laufwerk keine wichtigen Daten enthält.

■ Schreibschutz

Um das versehentliche Löschen wichtiger Daten zu verhindern, sollten Sie den Schreibschutz des USB-Flash-Laufwerks aktivieren. Wenn Sie Daten auf dem USB-Flash-Laufwerk speichern möchten, achten Sie darauf, den Schreibschutz auszuschalten.

■ Entfernen von USB-Flash-Laufwerken

Bevor Sie ein USB-Flash-Laufwerk von der USB-Buchse [TO DEVICE] abziehen, vergewissern Sie sich, dass dieses Instrument zu diesem Zeitpunkt nicht darauf zugreift, um Daten zu sichern, zu löschen oder zu laden.

ACHTUNG

Vermeiden Sie allzu häufiges Anschließen und Abziehen von USB-Flash-Laufwerken. Bei Nichtbeachtung kann dieses Instrument hängenbleiben und den Betrieb einstellen. Außerdem sollte ein USB-Flash-Laufwerk niemals entfernt werden, bevor es vollständig eingesteckt wurde, oder während dieses Instrument beim Speichern oder Laden von Daten darauf zugreift. Daten auf dem USB-Flash-Laufwerk oder im Instrument können infolge einer solchen Aktion beschädigt werden; außerdem besteht die Gefahr, dass das USB-Flash-Laufwerk dauerhaft beschädigt werden könnte.

Verwenden mit anderen MIDI-Geräten

Durch Verwenden von Standard-MIDI-Kabeln (separat erhältlich) können Sie andere MIDI-Geräte wie Synthesizer und Klangmodule an den MIDI-Buchsen [IN]/[OUT] dieses Instruments anschließen. Diese Art der Verbindung ermöglicht Ihnen den Austausch von MIDI-Daten mit diesen Geräten.

Die MIDI-Anschlüsse [IN]/[OUT] und die USB-Buchse [TO HOST] können für die Übertragung und den Empfang von MIDI-Daten verwendet werden. Die folgenden Abbildungen zeigen Anwendungsbeispiele der MIDI-Buchsen [IN]/[OUT].

HINWEIS

Anweisungen zum Einstellen des MIDI-Ports finden Sie auf Seite 28.

Steuern eines Synthesizers oder Klangerzeugers mit diesem Instrument

Über diese Verbindung können Sie die Sounds eines externen MIDI-Klangerzeugers (Synthesizer, Klangerzeuger usw.) über die Tastatur dieses Instruments spielen. Verwenden Sie diese Verbindung auch dann, wenn Sie mit beiden Instrumenten Klänge erzeugen möchten.

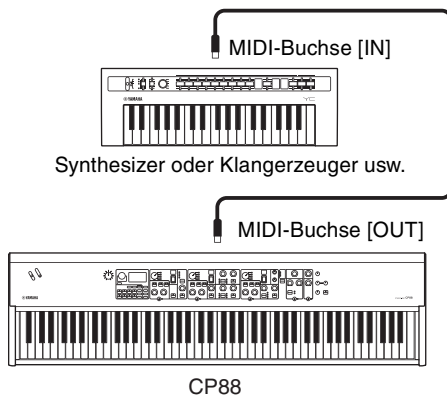

Steuerung dieses Instruments über ein externes MIDI-Keyboard oder einen Synthesizer

Verwenden Sie ein externes MIDI-Keyboard oder einen Synthesizer, um die Voices dieses Instruments auszuwählen und zu spielen.

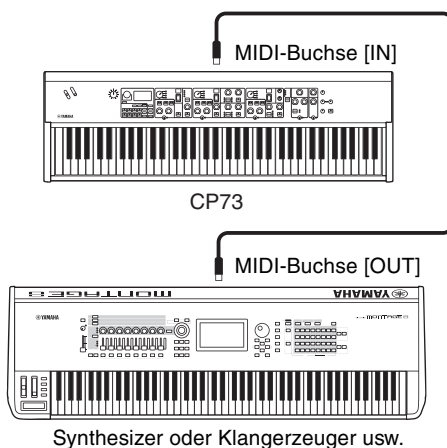

MIDI-Sende- und -Empfangskanäle

Stellen Sie sicher, dass der MIDI-Sendekanal des externen MIDI-Instruments mit dem MIDI-Empfangskanal dieses Instruments übereinstimmt. Einzelheiten zur Festlegung des MIDI-Sendekanal des externen MIDI-Instruments finden Sie in der Bedienungsanleitung des Instruments. Sie können die Einstellungen des MIDI-Sendekanal dieses Instruments mit der [MENU]-Taste → „General“ → „MIDI Settings“ → „MIDI Channel“ → „Tx“ überprüfen und ändern.

Wenn Sie möchten, dass nur das externe MIDI-Instrument gespielt wird, regeln Sie die Gesamtlautstärke dieses Instruments auf Null, oder schalten Sie „Local Control“ (Lokalsteuerung) mit der [MENU]-Taste → „General“ → „Local Control“ auf „Off“ (Seite 30). Informationen zum Einstellen des MIDI-Empfangskanal des externen MIDI-Instruments finden Sie in der Bedienungsanleitung des jeweiligen MIDI-Instruments.

MIDI-Kanäle und MIDI-Ports

MIDI-Daten werden einem von 16 Kanälen zugewiesen. Dieses Instrument kann über diese 16 MIDI-Kanäle 16 verschiedene Parts gleichzeitig wiedergeben. Die Einschränkung auf 16 Kanäle kann jedoch durch den Einsatz weiterer MIDI-„Ports“ umgangen werden, von denen jeder 16 Kanäle unterstützt. Ein einzelnes MIDI-Kabel kann Daten auf bis zu 16 Kanälen gleichzeitig übertragen, mit einer USB-Verbindung können jedoch sehr viel mehr Daten übertragen werden – dank der MIDI-Ports. Jeder MIDI-Port kann 16 Kanäle verarbeiten, und die USB-Verbindung lässt bis zu 8 Ports zu, wodurch Ihnen am Computer bis zu 128 Kanäle (8 Ports x 16 Kanäle) zur Verfügung stehen.

■ Port 1

Die Klangerzeugung in diesem Instrument kann nur diesen Port erkennen und verwenden. Wenn Sie dieses Instrument als Klangerzeuger von einem externen MIDI-Instrument oder Computer aus spielen, sollten Sie den MIDI-Port beim angeschlossenen MIDI-Gerät oder Computer auf 1 stellen.

■ Port 2

Dieser Port wird als MIDI-Thru-Port verwendet und überträgt diejenigen MIDI-Daten, die von diesem Instrument empfangen wurden, an ein weiteres externes MIDI-Gerät. Wenn Sie diesen Port verwenden, stellen Sie mit der [MENU]-Taste → „General“ → „MIDI Settings“ → „MIDI Port“ die Parameter „MIDI“ auf „Off“ und „USB“ auf „On“ ein.

Die am USB-Anschluss [TO HOST] empfangenen MIDI-Daten werden über die MIDI-Buchse [OUT] an ein externes MIDI-Gerät weitergesendet. Die über die

MIDI-Buchse [IN] empfangenen MIDI-Daten werden über den USB-Anschluss [TO HOST] an ein externes MIDI-Gerät weitergesendet.

Stellen Sie bei Verwendung einer USB-Verbindung sicher, dass der MIDI-Sendeport und der MIDI-Empfangsport sowie der MIDI-Sendekanal und der MIDI-Empfangskanal übereinstimmen. Achten Sie darauf, dass der MIDI-Port des an diesem Instrument angeschlossenen externen Gerätes entsprechend der obigen Informationen eingestellt ist.

Verwendung mit einem Computer

Durch Anschließen dieses Instruments an Ihren Computer können Sie mit einer DAW- oder Sequencer-Software auf dem Computer eigene Songs erstellen und komplexe Arrangements aufnehmen.

DAW

Die Abkürzung DAW (Digital Audio Workstation) bezeichnet eine Musik-Software für das Aufnehmen, Bearbeiten und Mischen von Audio- und MIDI-Daten. Zu den weit verbreiteten DAW-Anwendungen gehören Cubase, Logic Pro, Ableton Live und Pro Tools.

Es folgen einige kreative Optionen, die Sie ausprobieren können, wenn dieses Instrument an einem Computer angeschlossen ist:

- Nutzen Sie das Instrument als externe Klangquelle und/oder MIDI-Tastatur für eine DAW-Anwendung.
- Nehmen Sie im MIDI- oder Audioformat in einer DAW-Anwendung auf, was Sie auf diesem Instrument spielen.

Anschließen an einen Computer

Für den Anschluss dieses Instruments an einen Computer werden ein USB-Kabel und der Yamaha Steinberg USB-Treiber benötigt. Führen Sie die folgenden Anweisungen aus. Über ein USB-Kabel können sowohl Audiodaten als auch MIDI-Daten übertragen werden. Im Folgenden ist beschrieben, wie diese Art der Verbindung hergestellt werden kann:

1. Laden Sie dem neuesten Yamaha Steinberg USB-Treiber von unserer Website herunter.

Nach Klick auf die Download-Schaltfläche extrahieren Sie die komprimierte Datei.

<http://download.yamaha.com/>

HINWEIS

- Auf der oben angegebenen Website finden Sie auch Informationen zu den Systemanforderungen.
- Der Yamaha Steinberg USB-Treiber kann ohne vorherige Ankündigung überarbeitet und aktualisiert werden. Suchen Sie auf der o. g. Website nach der neuesten Version der Software und laden Sie diese herunter.

2. Installieren Sie den Yamaha Steinberg USB-Treiber auf dem Computer.

Installationsanweisungen finden Sie in der Online-Installationsanleitung, die im heruntergeladenen Dateipaket enthalten ist. Um das Instrument an einen Computer anzuschließen, verbinden Sie den USB-Anschluss [TO HOST] des Instruments über ein USB-Kabel mit dem USB-Anschluss des Computers (siehe folgende Abbildung).

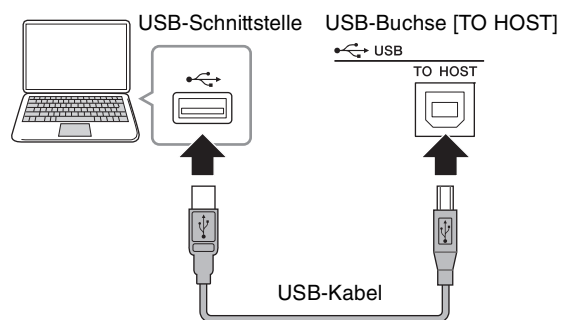

3. Schalten Sie den MIDI-Port dieses Instruments ein.

[MENU]-Taste → „General“ → „MIDI Settings“ → „MIDI Port“ → „USB“ → „On“.

Vorsichtsmaßnahmen bei Verwendung der USB-Buchse [TO HOST]

Beachten Sie beim Anschließen des Computers an die USB-Buchse [TO HOST] die folgenden Punkte. Durch Nichtbeachtung kann der Computer hängen bleiben, und es können Daten zerstört werden oder verloren gehen. Starten Sie bei einem Systemabsturz des Computers oder Instruments die Anwendung oder das Computer-Betriebssystem neu, oder schalten Sie das Instrument aus und wieder ein.

ACHTUNG

- **Verwenden Sie ein USB-Kabel des Typs AB. Verwenden Sie kein USB-3.0-Kabel.**
- **Beenden Sie vor dem Anschließen des Computers an die Buchse USB [TO HOST] den Energiesparmodus des Computers (wie z. B. Ruhezustand, Schlafmodus, Standby).**
- **Schließen Sie den Computer an die USB-Buchse [TO HOST] an, bevor Sie das Instrument einschalten.**
- **Führen Sie die folgenden Vorgänge aus, bevor Sie das Instrument ein-/ausschalten oder das USB-Kabel an der USB-Buchse [TO HOST] einstecken oder abziehen.**
 - **Schließen Sie alle geöffneten Softwareanwendungen am Computer.**
 - **Vergewissern Sie sich, dass vom Instrument keine Daten übertragen werden. (Beachten Sie, dass auch beim Anschlagen einer Taste Daten gesendet werden.)**
- **Wenn Sie Computerverbindungen herstellen, achten Sie darauf, dass mindestens sechs Sekunden zwischen dem Ein-/Ausschalten des Instruments und Anschließen/Abziehen des USB-Kabels liegen.**

Anschließen eines iPhone oder iPad

HINWEIS

Um das Risiko von Geräuschen zu vermeiden, die durch Funksignale induziert werden, wenn Sie dieses Instrument zusammen mit einer App für iPad oder iPhone verwenden, empfehlen wir, den „Flugzeugmodus“ einzuschalten und WLAN zu aktivieren.

ACHTUNG

Legen Sie Ihr iPad oder iPhone auf eine stabile Unterlage, um zu vermeiden, dass es herunterfällt und beschädigt wird.

Die mit diesem Instrument kompatiblen Apps bieten viele zusätzliche praktische und kreative Arten, mit diesem Instrument zu musizieren. Näheres zum Anschließen dieser Geräte finden Sie im „Handbuch für den Anschluss von iPhone/iPad“, das Sie von der Yamaha-Website herunterladen können.

iPhone/iPad Connection Manual (Handbuch für den Anschluss von iPhone/iPad)

Dies kann von der Yamaha-Downloads-Website heruntergeladen werden:

<http://download.yamaha.com/>

Informationen über die kompatiblen Smart-Geräte und Apps finden Sie auf der folgenden Seite auf der Yamaha-Website.

<http://www.yamaha.com/kbdapps/>

USB Audio

Die maximal mögliche Ausgabe von Audiodaten vom Instrument über USB beträgt 2 Kanäle (1 Stereokanal) bei einer Sampling-Frequenz von 44,1kHz. Das Eingangssignal vom USB-Anschluss [TO HOST] wird ausgegeben über die OUTPUT-Buchsen [L]/[R] (XLR-Buchsen), die OUTPUT-Buchsen [L/MONO]/[R] und die [PHONES]-Buchse.

Der Eingangspegel lässt sich einstellen über die [MENU]-Taste → „General“ → „USB Audio Volume“.

Die Audiosignalausgabe über den USB-Anschluss [TO HOST] entspricht der an den OUTPUT-Buchsen [L]/[R] (XLR-Buchse), den OUTPUT-Buchsen [L/MONO]/[R] und der [PHONES]-Buchse.

HINWEIS

Das an der INPUT-Buchse [L/MONO]/[R] zugeführte Audiosignal wird nur an den OUTPUT-Buchsen [L]/[R] (XLR-Buchsen), den OUTPUT-Buchsen [L/MONO]/[R] und der [PHONES]-Buchse dieses Instruments ausgegeben; es wird nicht über den USB-Anschluss [TO HOST] gesendet.

MENU-LISTE

Von der [MENU]-Taste aus können Sie verschiedene Parameter und Funktionen im gesamten System dieses Instruments konfigurieren. Die Einstellungen werden in diesem Instrument gespeichert.

Bedienung

1. Drücken Sie die [MENU]-Taste.
2. Verwenden Sie das Encoder-Rad und die [ENTER]-Taste, um den zu bearbeitenden Eintrag aufzurufen.
3. Verwenden Sie das Encoder-Rad, um den Wert oder die Einstellungen zu ändern.
4. Drücken Sie die [ENTER]-Taste, um die Einstellungen anzuwenden. Die Anzeige kehrt zurück zum Hauptbildschirm.

General

Name der Funktion			Beschreibung
Master Tune			Bestimmt die Grundstimmung für das gesamte Instrument. Einstellungen: 414,72 Hz–466,78 Hz Standardeinstellung: 440,00 Hz
MIDI Settings	MIDI Port	USB	Bestimmt, ob die USB-Buchse [TO HOST] als Ein-/Ausgangs-Ports für die MIDI-Kommunikation verwendet werden (On) oder nicht (Off). Standardeinstellung: On HINWEIS Der USB-Port 1 wird verwendet, wenn dies auf „On“ gestellt ist.
		MIDI	Bestimmt, ob die MIDI-Buchsen [IN]/[OUT] als Ein-/Ausgangs-Ports für die MIDI-Kommunikation verwendet werden (On) oder nicht (Off). Wenn dies eingeschaltet ist („On“), sind die Buchsen aktiviert. Wenn ausgeschaltet („Off“), werden an den MIDI-Buchsen empfangene MIDI-Meldungen an den USB-Port 2 ausgegeben. MIDI-Meldungen, die am USB-Port 2 empfangen werden, werden an den MIDI-Buchsen ausgegeben. Standardeinstellung: Off
MIDI Channel	Tx		Bestimmt den MIDI-Sendekanal. In der Einstellung „Off“ werden keine MIDI-Meldungen übertragen. Einstellungen: 1–16, Off Standardeinstellung: 1
		Rx	Bestimmt den MIDI-Empfangskanal. Wenn hier „All“ eingestellt ist, werden MIDI-Meldungen auf allen Kanälen empfangen. Einstellungen: 1–16, All Standardeinstellung: 1
MIDI Control			Bestimmt, wie das Instrument auf MIDI-Controller-Events reagiert. Wenn eingeschaltet („On“) werden Controller-Events für CP88 und CP73 von den aktiven Bedienelementen gesendet, um damit DAW-Software oder ein externes MIDI-Gerät von diesem Instrument aus zu steuern. Wenn diese Events empfangen werden (z. B. durch DAW-Wiedergabe), werden die Einstellungen der betreffenden Bedienelemente geändert. Steuerelemente, die auf diese Weise bedient werden können, sind am Leuchtzustand der Regler und Schalter zu erkennen. Wenn dies auf „Invert“ eingestellt ist, können Controller-Events von den nicht genutzten Bereichen gesendet oder empfangen werden. Wenn Sie z. B. einen Live-Set-Sound mit Klavier und Streichern einer DAW-Software erstellt haben, können Sie die Bedienelemente des Sub-Bereichs verwenden, um die Lautstärke oder das Filter des Streichinstruments in der DAW-Software zu beeinflussen. Standardeinstellung: Off HINWEIS Die Controller-Nummern der Bedienelemente dieses Instruments können nicht geändert werden. Wenn Sie bestimmte Parameter der DAW-Software zur Steuerung zuordnen möchten, stellen Sie diese auf Ihrem Computer ein (Seite 26).

Name der Funktion		Beschreibung
MIDI Settings	MIDI Control	<p>■ MIDI Control = On Controller-Events von den aktivierten Bedienelementen dieses Instruments können gesendet oder empfangen werden.</p> <p>HINWEIS Da die Anzeigeleuchten gemäß den Einstellungen bei „Display Lights“ (Seite 30) auch dann leuchten, wenn die [ON/OFF]-Schalter des Voice-Bereichs oder die [ON/OFF]-Schalter des Insert-Effektes ausgeschaltet sind, werden die Controller-Events gesendet oder empfangen.</p> <p>■ MIDI Control = Off Unabhängig vom Zustand der Steuerelemente können Controller-Events weder gesendet noch empfangen werden.</p> <p>■ MIDI Control = Invert Die Bereichs-LEDs leuchten, und alle Bedienelemente sind aktiviert. Controller-Events können nur dann gesendet oder empfangen werden, wenn die [ON/OFF]-Schalter der gewünschten Voice-Bereiche ausgeschaltet werden.</p> <p>HINWEIS Wenn hier „Invert“ eingestellt ist, leuchten die Bereichs-LEDs automatisch, so dass bei „Display Lights“ (nur „Section“ und „Ins Effect“) keine Einstellungen vorgenommen werden können.</p>
	Tx/Rx Pgm Change	<p>Bestimmt, ob Übertragung/Empfang von Program-Change-Events zwischen diesem Instrument und externen MIDI-Geräten eingeschaltet ist (On) oder nicht (Off).</p> <p>Standardeinstellung: On</p>
	Tx/Rx Bank Select	<p>Bestimmt, ob Übertragung/Empfang von Bank-Select-Events zwischen diesem Instrument und externen MIDI-Geräten eingeschaltet ist (On) oder nicht (Off).</p> <p>Standardeinstellung: On</p>
	Controller Reset	<p>Bestimmt den Status der Spielhilfen (Pedal, Modulationshebel, Fußregler usw.), wenn Sie zwischen Live-Set-Sounds umschalten. Wenn hier „Hold“ (Halten) eingestellt ist, behalten die Controller ihre aktuellen Einstellungen bei. Wenn „Reset“ (Zurücksetzen) eingestellt ist, werden die Controller in den Standardzustand zurückgesetzt (siehe unten).</p> <ul style="list-style-type: none"> • Pitch Bend: Center • Modulationshebel: Minimum • Expression: Maximum • Pedal Wah: Minimum • Haltepedal: OFF • Sostenutopedal: OFF • Leisepedal: OFF <p>Standardeinstellung: Reset</p>
Keyboard/ Pedal	Octave	<p>Verschiebt die Oktavlage der Tastatur nach oben oder unten.</p> <p>Einstellungen: -3 – +3 Standardeinstellung: +0</p>
	Transpose	<p>Transponiert die Tonlage der Tastatur in Halbtönen nach oben oder unten.</p> <p>Einstellungen: -12 – +12 Standardeinstellung: +0</p>
	Touch Curve	<p>Bestimmt, wie Note-Velocity-Werte gemäß Ihrer tatsächlichen Anschlagstärke erzeugt und gesendet werden.</p> <p>Einstellungen: Normal, Soft, Hard, Wide, Fixed Standardeinstellung: Normal</p>
	Fixed Velocity	<p>Verwenden Sie diese Funktion, um einen festen Velocity-Wert an den Klangerzeuger zu senden, egal wie hart oder sanft Sie die Tasten anschlagen. Dieser Parameter steht nur zur Verfügung, wenn Sie für den Parameter Touch Curve (siehe oben) die Einstellung „Fixed“ verwenden.</p> <p>Einstellungen: 1–127 Standardeinstellung: 64</p>

Name der Funktion		Beschreibung
Keyboard/ Pedal	Sustain Pedal Type	Bestimmt, welches an der FOOT SWITCH-Buchse [SUSTAIN] angeschlossenen optionalen Fußschaltermodell erkannt wird. Wählen Sie „FC3A (HalfOn)“ aus, wenn Sie Halbdämpfer-Spieltechniken anwenden möchten. Einstellungen: FC3A (HalfOn), FC3A (HalfOff), FC4A/FC5 Standardeinstellung: FC3A (HalfOn)
	Foot Switch Assign	Legt die Controller-Nummer fest, die generiert wird, wenn Sie den an die FOOT-SWITCH-Buchse [ASSIGNABLE] angeschlossenen Fußschalter betätigen. Beachten Sie: Wenn von einem externen Gerät dieselben MIDI-Controller-Events wie die hier eingestellten empfangen werden, dann reagiert der interne Klangerzeuger genauso, als wäre der Fußschalter des Instruments betätigt worden. Standardeinstellung: Live Set +
Local Control		Legt fest, ob die Lokalsteuerung ein- oder ausgeschaltet ist. Wenn „Off“ gewählt ist, wird der Klangerzeuger dieses Instruments von der Tastatur und den anderen Spielhilfen getrennt, infolgedessen wird beim Spiel auf der Tastatur kein Klang erzeugt. Dieses Instrument überträgt jedoch weiterhin MIDI-Meldungen, wenn „Local Control“ auf „Off“ eingestellt ist, und der Klangerzeuger erzeugt weiterhin Klänge, wenn MIDI-Events von externen Geräten empfangen werden. Standardeinstellung: On
USB Audio Volume		Bestimmt den Ausgangspegel für USB Audio. Einstellungen: 0–127 Standardeinstellung: 64
Auto Power Off		Bestimmt, ob die automatische Abschaltung auf „Enable“ (Aktivieren) oder „Disable“ (Deaktivieren) gestellt wird. Standardeinstellung: Disable

Control Panel (Bedienfeld)

Name der Funktion		Beschreibung
Panel Lock Settings	<div style="border-bottom: 1px solid black; padding-bottom: 2px;">Live Set</div> <div style="border-bottom: 1px solid black; padding-bottom: 2px;">Piano/E.Piano/Sub</div> <div style="border-bottom: 1px solid black; padding-bottom: 2px;">Delay/Reverb</div> <div style="padding-bottom: 2px;">Master EQ</div>	Legt fest, ob die Bedienfeldsperre für jede der links aufgeführten Kategorien aktiviert (On) oder deaktiviert werden soll (Off). Standardeinstellung: On
Display Lights	Section	Bestimmt, ob die Beleuchtung der Anzeigen für die Bereiche Piano, Electric Piano, Sub, Delay, Reverb mit den [ON/OFF]-Schaltern jedes Bereichs verknüpft sein soll oder nicht. Wenn „Off“ gewählt ist, sind die entsprechenden LEDs mit jedem der [ON/OFF]-Schalter verknüpft; Wenn „On“ ausgewählt ist, leuchten die LEDs dauerhaft. Wenn „MIDI Control“ eingeschaltet ist („On“), ändern sich die Sende-/Empfangseinstellungen für MIDI-Controller-Events entsprechend dem Status der LEDs (Seite 28). Standardeinstellung: Off
	Ins Effect	Bestimmt, ob die Beleuchtung der Anzeigen der Insert-Effekte in den Voice-Bereiche mit den [ON/OFF]-Tasten jedes Insert-Effekts verknüpft sein sollen oder nicht. Wenn „Off“ gewählt ist, sind die entsprechenden LEDs mit den einzelnen [ON/OFF]-Tasten verknüpft; Wenn „On“ ausgewählt ist, leuchten die LEDs dauerhaft. Standardeinstellung: Off

Name der Funktion		Beschreibung
Display Lights	LCD SW	Bestimmt, ob der Hauptbildschirm angezeigt wird (On) oder nicht (Off). Die verschiedenen Einstellbildschirme wie MENU-Bildschirm und SETTINGS-Bildschirm werden unabhängig von dieser Einstellung immer angezeigt. Standardeinstellung: On
	LCD Contrast	Stellt den Display-Kontrast für das LCD dieses Instrument ein. Einstellungen: 1–63 Standardeinstellung: 32
Advanced Settings	Section Hold	Wenn hier „Enable“ eingestellt ist, können Sie einen anderen Live-Set-Sound auswählen und trotzdem die Einstellungen des aktuell ausgewählten Live-Set-Sounds beibehalten. Um die Einstellungen der gewünschten Bereiche beizubehalten, drücken und halten Sie die [ON/OFF]-Schalter so lange fest, bis die entsprechende LED blinkt. Um diese Section-Hold-Funktion wieder aufzuheben, drücken Sie die [ON/OFF]-Schalter erneut. Um beispielsweise Ihre Reverb-Einstellungen während Ihres Spiels unabhängig von Live-Set-Sound beizubehalten, stellen Sie „Section Hold“ auf „Enable“ und drücken und halten Sie den [ON/OFF]-Schalter des Reverb-Bereichs fest. Standardeinstellung: Disable
	Live Set View Mode	Bestimmt, ob beim Umschalten zwischen Live-Set-Sounds die Live-Set-Ansicht erhalten bleiben soll (Keep) oder zum Hauptbildschirm zurückgekehrt werden soll (Close). Wenn hier „Keep“ eingestellt wird, werden acht Sätze mit Live-Set-Sounds auf einem Bildschirm angezeigt. Standardeinstellung: Close
	Value Indication	Bestimmt, ob die Werte der einzelnen Regler im Display angezeigt werden sollen (On) oder nicht (Off). Standardeinstellung: On
	SW Direction	Bestimmt, ob die Schalter für die Voice-Auswahl in aufsteigender Reihenfolge (Default) oder in absteigender Reihenfolge (Reverse) umschalten. Standardeinstellung: Default
	Power On Sound	Bestimmt, welcher Live-Set-Sound automatisch auf dem Hauptbildschirm angezeigt wird, wenn das Instrument eingeschaltet wird. Standardeinstellung: 1–1
	MIDI Device Number	Legt die MIDI-Gerätenummern fest. Die Gerätenummer (Device Number) dieses Instruments muss mit der Gerätenummer des externen MIDI-Geräts übereinstimmen, wenn Bulk-Dump-Daten, Parameter Changes oder andere systemexklusive Events übertragen/empfangen werden. Einstellungen: 1–16, All, Off Standardeinstellung: All

Job

Name der Funktion		Beschreibung
Live Set Manager	Swap	Tauscht den aktuellen ausgewählten Live-Set-Sound mit einem beliebigen anderen Live-Set-Sound.
	Copy	Kopiert den aktuell ausgewählten Live-Set-Sound und fügt sie auf einer beliebigen Live-Set-Page und Position ein.
	Initialize	Setzt den aktuell ausgewählten Live-Set-Sound auf dessen Standardwert zurück.

Name der Funktion		Beschreibung	
Section Manager	Copy	Piano	Kopiert die Einstellungen des aktuell ausgewählten Piano-Bereichs.
		E.Piano	Kopiert die Einstellungen des aktuell ausgewählten E-Piano-Bereichs.
		Sub	Kopiert die Einstellungen des aktuell ausgewählten Sub-Bereichs.
	Paste	Piano	Fügt die kopierten Einstellungen des vorher kopierten Voice-Bereichs ein. Diese Funktion kann nicht ausgeführt werden, wenn vorher kein Voice-Bereich kopiert wurde, oder wenn ein anderer Voice-Bereich als Einfügeziel ausgewählt ist.
		E.Piano	
		Sub	
Edit Recall	Recall	Wenn Sie während der Bearbeitung eines noch nicht gespeicherten Live-Set-Sounds einen anderen auswählen und danach zum vorigen Live-Set-Sound zurückkehren, wird die zuletzt gespeicherte Version aufgerufen. Mit dieser Funktion können Sie Ihre letzten Bearbeitungen wiederherstellen und beibehalten. ACHTUNG Beachten Sie, dass all Ihre letzten (nicht gespeicherten) Änderungen verloren gehen, wenn dieses Instrument ausgeschaltet wird.	
Menu Initialize		Setzt die Einstellungen der MENU-Bildschirme auf deren Standardwerte zurück.	
Factory Reset		Setzt dieses Instrument wieder in den Werkszustand (Standardeinstellung) zurück.	

File (Datei)

Name der Funktion		Beschreibung
Back Up File	Save	Speichert alle in diesem Instrument gespeicherten Daten, einschließlich der Systemeinstellungen, als „Back Up File“ auf einem USB-Flash-Laufwerk (mit der Erweiterung: .X9A).
	Load	Lädt als „Back Up File“ gespeicherten Daten von einem USB-Flash-Laufwerk.
Live Set All File	Save	Speichert alle in diesem Instrument gespeicherten Live-Set-Daten als „Live Set All File“ auf einem USB-Flash-Laufwerk (mit der Erweiterung: .X9L).
	Load	Lädt als „Live Set All File“ gespeicherten Daten von einem USB-Flash-Laufwerk.
Live Set Page File	Save	Speichert eine in diesem Instrument gespeicherte Live-Set-Page als „Live Set Page File“ auf einem USB-Flash-Laufwerk (mit der Erweiterung: .X9P).
	Load	Lädt als „Live Set Page File“ gespeicherten Daten von einem USB-Flash-Laufwerk.
Live Set Sound File	Save	Speichert einen in diesem Instrument gespeicherten Live-Set-Sound als „Live Set Sound File“ auf einem USB-Flash-Laufwerk (mit der Erweiterung: .X9S).
	Load	Lädt als „Live Set Sound File“ gespeicherten Daten von einem USB-Flash-Laufwerk.
File Utility	Rename	Benennt einen Dateinamen auf einem USB-Flash-Laufwerk um.
	Delete	Löscht eine Datei auf einem USB-Flash-Laufwerk.
	Format	Initialisiert ein USB-Flash-Laufwerk. ACHTUNG Mit dem Formatieren eines USB-Flash-Laufwerks wird sein gesamter Inhalt gelöscht. Sorgen Sie daher vor dem Formatieren dafür, dass das USB-Flash-Laufwerk keine unersetzlichen Daten enthält.

Version Info (Versionsinformationen)

Zeigt die Version des Bootloaders und der Firmware dieses Instruments sowie den Inhaber des Urheberrechts für dieses Instrument an.

SETTINGS-LISTE

Von der [SETTINGS]-Taste aus können Sie die verschiedenen Einstellungen des aktuell ausgewählten Live-Set-Sounds konfigurieren und speichern. Die Einstellungen werden in diesem Instrument gespeichert.

Bedienung

1. Drücken Sie die Taste [SETTINGS].
2. Verwenden Sie das Encoder-Rad und die [ENTER]-Taste, um den zu bearbeitenden Eintrag aufzurufen.
3. Verwenden Sie das Encoder-Rad, um den Wert oder die Einstellungen zu ändern.
4. Drücken Sie die [ENTER]-Taste, um die Einstellungen anzuwenden. Die Anzeige kehrt zurück zum Hauptbildschirm.

Function (Funktion)

Name der Funktion	Beschreibung
Sound Transpose	<p>Transponiert die Tonhöhe in Halbtönen.</p> <p>Einstellungen: -12 – +12</p> <p>Standardeinstellung: +0</p> <p>HINWEIS Diese Einstellung beeinflusst nicht die MIDI-Ausgangsdaten.</p>
Split Point	<p>Bestimmt die Note, die den Tastaturbereich für die linke Hand von dem für die rechte Hand trennt. Der Split-Punkt ist der tiefste Ton des Tastaturbereichs für die rechte Hand.</p> <p>Einstellungen: C#-2 – G8</p> <p>Standardeinstellung: G2</p>

Master Keyboard

Mit der Master-Keyboard-Funktion können Sie dieses Instrument zur Verwendung als Masterkeyboard konfigurieren und komplexe Situationen beim Live-Spiel meistern. Sie können die Tastatur in bis zu vier verschiedene Zonen unterteilen, von denen jede Sounds eines externen Klangerzeugers steuern kann. Sie können beispielsweise einen Live-Set-Sound erstellen, der eine Kombination aus Voices von diesem Instrument und von externen Klangerzeugern enthält, oder einen Sound, der sich nur aus Voices eines externen Klangerzeugers zusammensetzt.

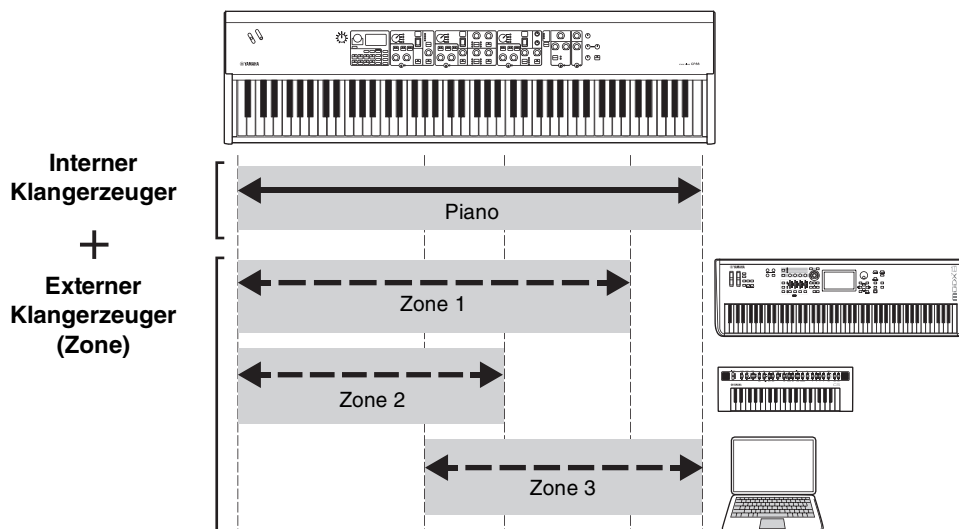

Name der Funktion		Beschreibung
Mode SW		Schaltet die Einstellungen des Master-Keyboard-Modus um. Wenn „On“ ausgewählt ist, wird der Master-Keyboard-Modus aktiviert, und die Anzeige [MET] erscheint auf dem Live-Set-Bildschirm. Standardeinstellung: Off
Advanced Zone SW		Schaltet den Einstellbereich des Master-Keyboard-Modus um. Wenn „On“ gewählt ist, können Sie Detailsinstellungen vornehmen. Standardeinstellung: Off HINWEIS Wenn „Off“ gewählt ist, werden die Detailsinstellungen nicht angezeigt.
Zone Settings *: Detailed settings	Zone Switch	Bestimmt, ob die aktuell gewählte Zone aktiviert (On) oder deaktiviert ist (Off). Standardeinstellung: On
	Tx Channel	Bestimmt den MIDI-Sendekanal für die aktuell ausgewählte Zone. Einstellungen: 1–16 Standardeinstellung: 1
	Octave Shift	Verschiebt die Tonhöhe der aktuell gewählten Zone in Oktavschritten. Einstellungen: –3 – +3 Standardeinstellung: +0
	Transpose	Transponiert die Tonhöhe der aktuell gewählten Zone in Halbtonschritten. Einstellungen: –11 – +11 Standardeinstellung: +0
	Note Limit Low	Bestimmt die tiefste Taste der aktuell gewählten Zone. Standardeinstellung: C–2
	Note Limit High	Bestimmt die höchste Taste der aktuell gewählten Zone. Standardeinstellung: G8
	Bank MSB*	Stellen Sie hier das Bank Select MSB (Most Significant Byte) ein, das als MIDI-Event von der aktuell gewählten Zone an das entsprechende externe Instrument gesendet wird, wenn der Live-Set-Sound gewählt wird. Standardeinstellung: 0
	Bank LSB*	Stellen Sie hier das Bank Select LSB (Least Significant Byte) ein, das als MIDI-Event von der aktuell gewählten Zone an das entsprechende externe Instrument gesendet wird, wenn der Live-Set-Sound gewählt wird. Standardeinstellung: 0
	Program Change*	Stellen Sie hier die Program-Change-Nummer ein, die als MIDI-Event von der aktuell gewählten Zone an das entsprechende externe Instrument gesendet wird, wenn der Live-Set-Sound gewählt wird. Standardeinstellung: 0
	Volume*	Bestimmt die Lautstärke des externen Instruments, das von dieser Zone gesteuert wird, wenn der Live-Set-Sound gewählt wird. Standardeinstellung: 100
	Pan*	Bestimmt das Stereopanorama des externen Instruments, das von dieser Zone gesteuert wird, wenn der Live-Set-Sound gewählt wird. Standardeinstellung: C
Tx SW Note*	Legt fest, ob für diese Zone das Senden von MIDI-Noten-Events an das externe Instrument aktiviert ist („On“) oder nicht („Off“). Standardeinstellung: On	
Tx SW Bank*	Legt fest, ob für diese Zone das Senden von MIDI-Bank-Select-Events an das externe Instrument aktiviert ist („On“) oder nicht („Off“). Standardeinstellung: On	

Name der Funktion		Beschreibung
Zone Settings	Tx SW Program*	Legt fest, ob für diese Zone das Senden von MIDI-Program-Change-Events an für das externe Instrument aktiviert ist („On“) oder nicht („Off“). Standardeinstellung: On
	Tx SW Volume*	Legt fest, ob für diese Zone das Senden von MIDI-Volume-Events an das externe Instrument aktiviert ist („On“) oder nicht („Off“). Standardeinstellung: On
	Tx SW Pan*	Legt fest, ob für diese Zone das Senden von MIDI-Panorama-Events an das externe Instrument aktiviert ist („On“) oder nicht („Off“). Standardeinstellung: On
	Tx SW PB*	Legt fest, ob für diese Zone das Senden von MIDI-Pitch-Bend-Events an das externe Instrument aktiviert ist („On“) oder nicht („Off“). Standardeinstellung: On
	Tx SW MOD*	Legt fest, ob für diese Zone das Senden von MIDI-Modulations-Events an das externe Instrument aktiviert ist („On“) oder nicht („Off“). Standardeinstellung: On
	Tx SW Sustain*	Legt fest, ob für diese Zone das Senden von MIDI-Sustain-Events an das externe Instrument aktiviert ist („On“) oder nicht („Off“). Standardeinstellung: On
	Tx SW FS*	Legt fest, ob für diese Zone das Senden von MIDI-Events vom Fußschalter an das externe Instrument aktiviert ist („On“) oder nicht („Off“). Standardeinstellung: On
	Tx SW FC1*	Legt fest, ob für diese Zone das Senden von MIDI-Events vom FOOT CONTROLLER [1] an das externe Instrument aktiviert ist („On“) oder nicht („Off“). Standardeinstellung: On
	Tx SW FC2*	Legt fest, ob für diese Zone das Senden von MIDI-Events vom FOOT CONTROLLER [2] an das externe Instrument aktiviert ist („On“) oder nicht („Off“). Standardeinstellung: On

Advanced Mode (Advanced-Modus)

Im Advanced-Modus können Sie den Schalter für die Voice-Auswahl verwenden, um beliebige Voices aus allen Bereichen auszuwählen, unabhängig von der Kategorie. Sie können zum Beispiel eine Voice aus dem Piano-Bereich und ein Wah (Insert-Effekt) aus dem E-Piano-Bereich auswählen, oder eine Voice als Layer hinzufügen.

Name der Funktion		Beschreibung
Advanced Mode SW	Piano	Bestimmt, ob der Advanced-Modus für die einzelnen Voice-Bereiche aktiviert (On) oder deaktiviert ist (Off). Wenn eingeschaltet, erscheint die Anzeige [ADV] auf dem Hauptbildschirm. Standardeinstellung: Off HINWEIS Wenn eingeschaltet, erscheint die Voice-Nummer nicht in der Voice-Nummernanzeige, der Voice-Name wird jedoch im LC-Display angezeigt.
	E.Piano	
	Sub	

Controllers (Bedienelemente und Spielhilfen)

Name der Funktion		Beschreibung	
Bend Range	Piano	Bestimmt den maximalen Pitch-Bend-Bereich für die einzelnen Voice-Bereiche in Halbtönen. Einstellungen: -24 – +0 – +24 Standardeinstellung: +2	
	E.Piano		
	Sub		
P.Mod Depth	Piano	Bestimmt den Anteil des Vibrato-Effekts auf den Sound. Dies können Sie für jeden einzelnen Voice-Bereich einzeln einstellen. Einstellungen: 0–127 Voreinstellung für Piano/E.Piano: 0 Voreinstellung für Sub: 10 HINWEIS Da der Vibrato-Effekt deaktiviert wird, wenn für den Sub-Bereich ein „Rotary“-Effekt gewählt ist, wird diese Einstellung ebenfalls deaktiviert.	
	E.Piano		
	Sub		
FC1 Assign		MIDI-Controller-Nummer, die bei Betätigung eines Fußreglers (gesondert erhältlich) erzeugt wird, der an FOOT CONTROLLER-Buchse [1] angeschlossen ist. Standardeinstellung: 11 (Expression)	
FC2 Assign		MIDI-Controller-Nummer, die bei Betätigung eines Fußreglers (gesondert erhältlich) erzeugt wird, der an FOOT CONTROLLER-Buchse [2] angeschlossen ist. Standardeinstellung: 4 (Pedal Wah)	
Receive SW	Expression	Piano	Bestimmt, ob die von den einzelnen Voice-Bereichen von externen Geräten empfangenen oder von Pedalen/Fußschaltern und Fußreglern erzeugten MIDI-Events erkannt (On) oder ignoriert werden (Off). Standardeinstellung: On
		E.Piano	
		Sub	
	Sustain	Piano	
		E.Piano	
		Sub	
	Sostenuto	Piano	
		E.Piano	
		Sub	
	Soft	Piano	
		E.Piano	
		Sub	

Name

Hier stellen Sie die Namen von Live-Set-Sounds ein. Genauere Anweisungen zur Bearbeitung finden Sie auf Seite „Bearbeiten von Dateinamen/Live-Set-Sound-Namen“ (Seite 22).

HINWEIS

Um die bearbeiteten Namen zu speichern, müssen Sie den Store-Vorgang (Seite 12) ausführen.

Anhang

Display-Meldungen

LCD-Anzeige	Beschreibung
Auto power off disabled.	Diese Meldung erscheint, wenn Auto Power Off ausgeschaltet wird.
Completed.	Der angegebene Lade-, Speicher-, Formatierungs- oder sonstige Job ist abgeschlossen.
Connecting to USB device...	Zurzeit läuft die Erkennung des am USB-Anschluss [TO DEVICE] angeschlossenen USB-Flash-Laufwerks.
Device number is off.	Es können keine Bulk-Daten gesendet/empfangen werden, weil die Gerätenummer ausgeschaltet ist.
Device number mismatch.	Es können keine Bulk-Daten gesendet/empfangen werden, weil die Geräteummern nicht übereinstimmen.
File or folder already exists.	Es ist bereits eine Datei/ein Ordner mit demselben Namen vorhanden, unter dem Sie gerade speichern möchten.
File or folder path is too long.	Der Zugriff auf die Datei bzw. den Ordner, auf die/den Sie zuzugreifen versuchen, ist nicht möglich, weil die maximale Zeichenanzahl für die Pfadangabe überschritten wurde.
Illegal bulk data.	Beim Empfang von Bulk-Daten oder einer Bulk-Request-Meldung ist ein Fehler aufgetreten.
Illegal file name.	Der angegebene Dateiname ist ungültig. Geben Sie einen anderen Namen ein.
Illegal file.	Die zum Laden angegebene Datei kann mit diesem Instrument nicht verwendet oder geladen werden.
Incompatible USB device.	An die USB [TO DEVICE]-Buchse wurde ein USB-Gerät angeschlossen, das mit diesem Instrument nicht verwendet werden kann.
MIDI buffer full.	(MIDI-Puffer voll.) Die MIDI-Daten konnten nicht verarbeitet werden, weil zu viele Daten gleichzeitig empfangen wurden.
MIDI checksum error.	Während des Empfangs von Bulk-Daten ist ein Fehler aufgetreten.
No device.	Das Gerät ist nicht verbunden.
No read/write authority to the file.	Zeigt an, dass Sie nicht autorisiert sind, diese Datei zu lesen/zu schreiben.
Now receiving MIDI bulk data...	Zeigt an, dass dieses Instrument gerade MIDI-Bulk-Daten empfängt.
Now transmitting MIDI bulk data...	Zeigt an, dass dieses Instrument gerade MIDI-Bulk-Daten sendet.
Please reboot to maintain internal memory.	Bitte starten Sie dieses Instrument neu, um den internen Speicher (NAND) zurückzusetzen.
Push [PANEL LOCK] Button.	Betätigen Sie die [PANEL LOCK]-Taste, um die Bedienfeldsperre auszuschalten.
Unsupported USB device.	Diese Meldung erscheint, wenn das angeschlossene USB-Flash-Laufwerk entweder nicht formatiert oder so formatiert ist, dass es von diesem Instrument nicht unterstützt wird. Formatieren Sie bitte das USB-Gerät mit diesem Instrument.
USB connection terminated.	Aufgrund einer Stromstärkeschwankung wurde die Verbindung zum USB-Flash-Laufwerk unterbrochen.
USB device is full.	Das USB-Flash-Laufwerk ist voll, sodass darauf keine weiteren Daten mehr gespeichert werden können. Verwenden Sie ein neues USB-Flash-Laufwerk, oder schaffen Sie Platz, indem Sie nicht benötigte Daten vom Laufwerk löschen.
USB device is write-protected.	Diese Meldung erscheint, wenn Sie versucht haben, auf ein schreibgeschütztes USB-Flash-Laufwerk zu schreiben.
USB device read/write error.	Beim Lesen oder Beschreiben eines USB-Flash-Laufwerks ist ein Fehler aufgetreten.

Fehlerbehebung

Kein Ton? Falscher Sound? Wenn Probleme wie diese auftreten, überprüfen Sie bitte erst die folgenden Punkte, bevor Sie annehmen, dass das Produkt fehlerhaft ist. Viele Probleme lassen sich beheben, indem Sie einen Factory Reset ausführen (Seite 21). Sollte das Problem weiter bestehen, wenden Sie sich an Ihren Yamaha-Händler.

Problem	Möglicher Grund	Lösung
Das Instrument schaltet sich unerwartet aus.	Dies ist normal, wenn die automatische Abschaltfunktion (Auto Power Off) aktiviert ist.	Falls erforderlich können Sie die Auto-Power-Off-Funktion deaktivieren, damit sich das Instrument nicht erneut abschaltet (Seite 21).
Es wird kein Klang erzeugt.	Entsprechende externe Geräte (z. B. Verstärker, Lautsprecher, Kopfhörer) wurden nicht ordnungsgemäß über Audiokabel an diesem Instrument angeschlossen.	Da das Instrument keine integrierten Lautsprecher besitzt, müssen Sie ein externes Audiosystem oder Stereo-Kopfhörer anschließen, um den Klang hören zu können (Seite 20).
	Dieses Instrument oder die angeschlossenen externen Audiogeräte sind nicht eingeschaltet.	Stellen Sie sicher, dass dieses Instrument und die angeschlossenen externen Audiogeräte eingeschaltet sind.
	Die Lautstärke dieses Instruments und der angeschlossenen externen Audiogeräte ist ganz heruntergeregelt.	Stellen Sie die Lautstärke ein. Verwenden Sie den Regler [MASTER VOLUME], um die Lautstärke einzustellen. Wenn ein Fußregler an den FOOT CONTROLLER-Buchsen [1]/[2] angeschlossen ist, versuchen Sie, die Lautstärke damit zu erhöhen.
	Alle [ON/OFF]-Schalter der Voice-Bereiche sind auf OFF eingestellt (ausgeschaltet).	Schalten Sie die [ON/OFF]-Schalter in den Voice-Bereichen ein (ON).
	Die Lautstärken der Voice-Bereiche sind ganz heruntergeregelt.	Benutzen Sie die [VOLUME]-Regler jedes Voice-Bereichs, um die Lautstärke einzustellen.
	Local Control ist ausgeschaltet („Off“).	Wenn die Lokalsteuerung ausgeschaltet ist („Off“), ist die Tastatur vom internen Klangerzeuger abgekoppelt. Schalten Sie Local Control auf „On“ (Seite 30).
	MIDI Volume oder MIDI Expression wurden mittels eines externen MIDI-Controllers auf einen sehr niedrigen Pegel eingestellt.	Wählen Sie einen anderen Sound des Live-Sets aus. Wenn ein Fußregler an den FOOT CONTROLLER-Buchsen [1]/[2] angeschlossen ist, versuchen Sie, die Lautstärke damit zu erhöhen.
Ein Klang wird endlos weitergespielt.	Effektsounds wie ein Delay hört nicht auf zu erklingen.	Verringern Sie den Feedback-Pegel, oder schalten Sie den DELAY-Schalter [ON/OFF] auf OFF. Wenn ein anderer Sound für das Live-Set ausgewählt wird, während ein Sound gerade erklingt, drücken Sie die Live-Set-Taste des aktuell ausgewählten Sounds nochmal.
Die Sounds sind verzerrt.	Die Effekteinstellungen sind nicht korrekt.	Je nach Effekttyp und den Einstellungen könnte der Sound verzerrt sein. Ändern Sie die Effekttypen und die Einstellungen.
	Die Lautstärke ist zu hoch eingestellt.	Stellen Sie die Lautstärke ein.
	Die Lautstärke dieses Instruments und externer Audiogeräte ist zu hoch eingestellt.	Stellen Sie die Lautstärke externer Audiogeräte ein, oder verwenden Sie den INPUT-Regler [GAIN] dieses Instruments. Sie können auch die Lautstärke mit dem Parameter „USB Audio Volume“ einstellen.
Im ausgegebenen Klang treten Aussetzer und eine stockende Wiedergabe auf.	Die Stimmenanzahl der gesamten Tonerzeugung hat die maximale Polyphonie erreicht (128 Noten).	Achten Sie darauf, die maximale Polyphonie nicht zu überschreiten.

Problem	Möglicher Grund	Lösung
Es wird kein Effekt angewendet.	Der Effektanteil wird auf Minimum gestellt.	Verwenden Sie den [DEPTH]-Regler, um den Effektpegel einzustellen.
Die Datenkommunikation zwischen dem Computer und diesem Instrument funktioniert nicht richtig.	Die Port-Einstellungen am Computer sind nicht korrekt.	Prüfen Sie die Port-Einstellungen am Computer.
Die Übertragung von MIDI-Bulk-Daten funktioniert nicht richtig.	Es werden die falschen Anschlüsse verwendet (MIDI, USB).	Überprüfen Sie die Verbindung.
	Die MIDI-Gerätenummer ist falsch.	Prüfen Sie die MIDI-Gerätenummer.
Es können keine Daten auf dem externen USB-Flash-Laufwerk sichern.	Das USB-Flash-Laufwerk ist schreibgeschützt.	Deaktivieren Sie den Schreibschutz.
	Das USB-Flash-Laufwerk ist nicht korrekt formatiert.	Formatieren Sie es neu.
Ein Pedal zeigt keine Wirkung.	Das Pedal ist nicht richtig angeschlossen.	Vergewissern Sie sich, dass das Pedalkabel vollständig hineingesteckt ist.
Die Voice-Nummern werden nicht angezeigt.	Der „Advanced Mode SW“ ist aktiviert (On).	Deaktivieren Sie den „Advanced Mode SW“ (Off) (Seite 35).
Im Display wird nichts angezeigt, obwohl das Instrument eingeschaltet ist.	„Display Lights“ → „LCD SW“ steht auf „Off“.	Stellen Sie „LCD SW“ auf „On“ (Seite 31).
	„Display Lights“ → „LCD Contrast“-Wert ist zu niedrig eingestellt.	Stellen Sie den Kontrast bei „LCD Contrast“ ein (Seite 31).

MIDI

„Musical Instrument Digital Interface“ (MIDI) ist ein weltweit gültiger Standard zum Austausch von Performance-Daten, Voice-Daten und weiteren Datentypen zwischen Musikinstrumenten. Dadurch wird eine zuverlässige Datenübertragung auch zwischen Musikinstrumenten und Geräten unterschiedlicher Hersteller sichergestellt.

Abgesehen von den Daten, die durch Bespielen der Tastatur oder durch Auswählen eines Live-Set-Sounds erzeugt werden, können auch viele andere Datentypen – wie Tempo- und Instrumenten-Steuerbefehle – über MIDI ausgetauscht werden. Dank der leistungsstarken Funktionalität dieser Technologie können Sie auf der Tastatur und den entsprechenden Reglern Ihres Instruments nicht nur andere Instrumente spielen, sondern auch die Einstellungen für Lautstärke oder den Klang für jeden Bereich ändern und die Effekteinstellungen anpassen. Praktisch alle Parameter, die Sie über das Bedienfeld des Instruments einstellen können, lassen sich auch über ein anderes MIDI-Gerät fernsteuern.

MIDI-Kanäle

MIDI-Daten können auf einem von sechzehn MIDI-Kanälen gesendet und empfangen werden. Daher können Performance-Daten von bis zu sechzehn verschiedenen Instrumenten-Parts gleichzeitig über ein einziges MIDI-Kabel ausgetauscht werden. MIDI-Kanäle sind Fernsehkanälen ihrer Art nach insofern sehr ähnlich, als jeder Fernsehsender ihre Sendungen über einen speziellen Kanal überträgt. Ihr Fernsehgerät empfängt beispielsweise gleichzeitig viele verschiedene Programme verschiedener Sender, und Sie wählen über den entsprechenden Kanal aus, welches Programm Sie sehen möchten.

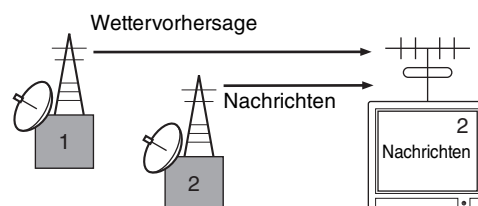

Auf ähnliche Weise können viele Sendergeräte in einem MIDI-System, die mit den Empfängergeräten des Systems über MIDI-Kabel verbunden sind, jeweils so eingestellt werden, dass sie Daten auf einem separaten Kanal senden (d. h. einem MIDI-Sendekanal). Wenn der MIDI-Kanal eines Empfängergeräts (d. h. ein MIDI-Empfangskanal) einem MIDI-Sendekanal entspricht, erzeugt das Empfängergerät anhand der Daten, die vom jeweiligen Sendergerät gesendet wurden, einen Klang.

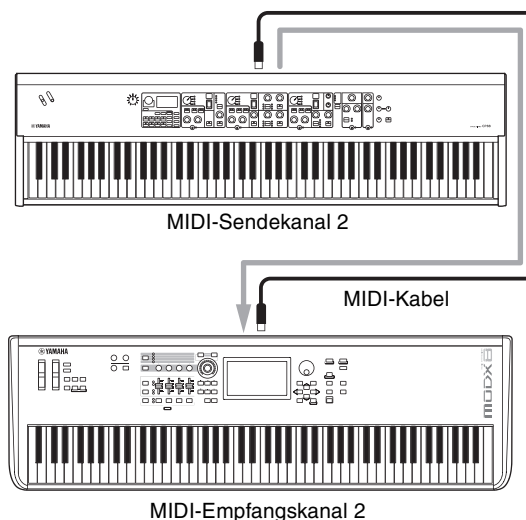

Technische Daten

Element		Details	
		CP88	CP73
Tastatur		88 key NW-GH-Tastatur (Natural Wood Graded Hammer): Synthetische Ebenholz- und Elfenbeintastenbeläge	73-Tasten BHS-Tastatur (E1–E7) (Balanced Hammer Standard): matte Decklagen für schwarze Tasten
Klangerzeugung	Klangerzeugungstechnologie	AWM2	
	Polyphonie (max.)	128	
	Anzahl der Live-Set-Sounds	160 (Preset-Live-Set-Sounds: 80)	
	Anzahl der Voices	57 (PIANO: 10 / E.PIANO: 14 / SUB: 33)	
	Effekte	Insertion-Effekt: PIANO-2-Systeme (1: Damper Resonance 2: Compressor, Distortion, Drive, Chorus) E.PIANO-3-Systeme (1: Drive 2: Auto Pan, Tremolo, Ring Modulator, Touch Wah, Pedal Wah, Compressor 3: Chorus1, Chorus2, Flanger, Phaser1, Phaser2, Phaser3) SUB-1-System (Chorus/Flanger, Rotary Speaker, Tremolo, Distortion) Delay: 2 Typen (Analog, Digital) Reverb 3-Band-EQ (mit frequenzvariablen Mitten)	
Display	Art	Graphisches LC-Display (128 x 64 Pixel)	
Anschlüsse		OUTPUT [L/MONO]/[R] (6,3-mm-Standardklinkenbuchsen, UNSYMMETRISCH) OUTPUT [L]/[R] (XLR-Buchsen, SYMMETRISCH) [PHONES] (6,3-mm-Standard-Stereoklinkenbuchse) INPUT [L/MONO]/[R] (6,3-mm-Standardklinkenbuchsen) FOOT CONTROLLER [1]/[2] FOOT SWITCH [SUSTAIN]/[ASSIGNABLE] MIDI [IN]/[OUT] USB [TO HOST]/[TO DEVICE] [AC IN]	
Größe/ Gewicht	Abmessungen (B x T x H)	1298 mm x 364 mm x 141 mm	1086 mm x 355 mm x 144 mm
	Gewicht	18,6 kg	13,1 kg
Mitgeliefertes Zubehör		Bedienungsanleitung (dieses Buch) x 1 Netzkabel x 1 Fußschalter (Pedal) (FC3A) x 1	

Der Inhalt dieses Benutzerhandbuchs gilt für die neuesten Technischen Daten zum Zeitpunkt der Drucklegung.

Da Yamaha fortwährend Produktverbesserungen vornimmt, gilt diese Anleitung unter Umständen nicht für Ihr spezifisches Produkt. Um die neueste Version der Anleitung zu erhalten, rufen Sie die Website von Yamaha auf und laden Sie dann die Datei mit der Bedienungsanleitung herunter.

Index

A

Auto Power Off (Automatische Abschaltung)21

C

Computer26

D

Dateityp23

DAW (Digital Audio Workstation)26

Delay-Bereich17

E

Effect16

E-Piano-Bereich15

Externes MIDI-Keyboards25

F

Factory Reset (Zurücksetzen auf
Werkseinstellungen)21

I

iPad27

iPhone27

K

Klangerzeuger25

L

Live-Set12

Live-Set-Sound12

Live-Set-View12

M

Master EQ17

.....28

MIDI-Empfangskanal25

MIDI-Gerät25

MIDI-Kanal40

MIDI-Port25

MIDI-Sendekanal25

P

Piano-Bereich14

R

Reverb-Bereich17

S

SETTINGS33

Split13

SSS (Seamless Sound Switching)12

Sub-Bereich16

Synthesizer25

U

USB [TO DEVICE]24

USB [TO HOST]27

USB Audio27

USB-Flash-Laufwerk23

Y

Yamaha Steinberg USB-Treiber26

NOTIZEN

DEUTSCH

DATA LIST

Live Set Sound List

BANK	No	Name	Split Point	Section	Voice Name	MSB	LSB	PC
1	1	Natural CFX	G2	Piano	CFX	63	0	1
				E.Piano	-			
				Sub	-			
1	2	NaturalImperial	G2	Piano	Imperial	63	0	2
				E.Piano	-			
				Sub	-			
1	3	Jazz S700	G2	Piano	S700	63	0	3
				E.Piano	-			
				Sub	-			
1	4	Rock Upright	G2	Piano	U1	63	0	4
				E.Piano	-			
				Sub	-			
1	5	Simple 78	G2	Piano	-	63	0	5
				E.Piano	78Rd			
				Sub	-			
1	6	Funky Tines	G2	Piano	-	63	0	6
				E.Piano	75Rd Funky			
				Sub	-			
1	7	Tremolo Wr	G2	Piano	-	63	0	7
				E.Piano	Wr Warm			
				Sub	-			
1	8	Clavi B Amped	G2	Piano	-	63	0	8
				E.Piano	Clavi B			
				Sub	-			
2	1	CFX+DX Legend	G2	Piano	CFX	63	1	1
				E.Piano	DX Legend			
				Sub	-			
2	2	A.Bass/78Rd	G2	Piano	U1	63	1	2
				E.Piano	78Rd			
				Sub	A.Bass			
2	3	80s El Grand	G2	Piano	CP80 1	63	1	3
				E.Piano	-			
				Sub	-			
2	4	Brite Pop 8ve	G2	Piano	Digi Piano	63	1	4
				E.Piano	DX Legend			
				Sub	OB Strings			
2	5	E.Bass/78Rd	G2	Piano	-	63	1	5
				E.Piano	78Rd			
				Sub	E.Bass			
2	6	Driven Wr+Pad	G2	Piano	-	63	1	6
				E.Piano	Wr Warm			
				Sub	Warm Strings			
2	7	Imperial + Str	G2	Piano	Imperial	63	1	7
				E.Piano	-			
				Sub	Section Str			
2	8	Ghostly U1	G2	Piano	U1	63	1	8
				E.Piano	Wr Warm			
				Sub	-			
3	1	Rock Grand	G2	Piano	CFX	63	2	1
				E.Piano	-			
				Sub	-			
3	2	S700 + Pad	G2	Piano	S700	63	2	2
				E.Piano	-			
				Sub	OB Strings			
3	3	MonoCmp CFX	G2	Piano	CFX	63	2	3
				E.Piano	-			
				Sub	-			
3	4	Lo Fi Grand	G2	Piano	CFX	63	2	4
				E.Piano	-			
				Sub	-			
3	5	Piano Grind Pad	G2	Piano	Piano Synth	63	2	5
				E.Piano	73Rd			
				Sub	Mellow Pad			
3	6	Lush Love	G2	Piano	Imperial	63	2	6
				E.Piano	78Rd			
				Sub	Brightness			

BANK	No	Name	Split Point	Section	Voice Name	MSB	LSB	PC
3	7	Big S700	G2	Piano	S700	63	2	7
				E.Piano	73Rd			
				Sub	OB Strings			
3	8	Piano Scape	G2	Piano	Imperial	63	2	8
				E.Piano	DX Legend			
				Sub	Mellow Pad			
4	1	Compressed CFX	G2	Piano	CFX	63	3	1
				E.Piano	-			
				Sub	-			
4	2	Kinda Squashed	G2	Piano	Imperial	63	3	2
				E.Piano	-			
				Sub	-			
4	3	Layered CFX	G2	Piano	CFX	63	3	3
				E.Piano	75Rd Funky			
				Sub	Mellow Pad			
4	4	Chorus CFX	G2	Piano	CFX	63	3	4
				E.Piano	-			
				Sub	-			
4	5	Upright	G2	Piano	U1	63	3	5
				E.Piano	-			
				Sub	-			
4	6	A Tacky Piano	G2	Piano	SU7	63	3	6
				E.Piano	75Rd Funky			
				Sub	Brightness			
4	7	HonkyTonk Piano	G2	Piano	U1	63	3	7
				E.Piano	-			
				Sub	-			
4	8	Old Record	G2	Piano	U1	63	3	8
				E.Piano	-			
				Sub	-			
5	1	Case 73	G2	Piano	-	63	4	1
				E.Piano	73Rd			
				Sub	-			
5	2	Chimin' Tines	G2	Piano	Digi Piano	63	4	2
				E.Piano	78Rd			
				Sub	Glocken			
5	3	Slow Phase	G2	Piano	-	63	4	3
				E.Piano	73Rd			
				Sub	-			
5	4	73 Tines OD	G2	Piano	-	63	4	4
				E.Piano	73Rd			
				Sub	-			
5	5	Fast Phaser	G2	Piano	-	63	4	5
				E.Piano	75Rd Funky			
				Sub	-			
5	6	Ampy Funk	G2	Piano	-	63	4	6
				E.Piano	75Rd Funky			
				Sub	-			
5	7	Wet Phase	G2	Piano	-	63	4	7
				E.Piano	78Rd			
				Sub	-			
5	8	78 & Pad	G2	Piano	-	63	4	8
				E.Piano	78Rd			
				Sub	Mellow Pad			
6	1	Wr Bright	G2	Piano	-	63	5	1
				E.Piano	Wr Bright			
				Sub	-			
6	2	Wr Comp	G2	Piano	-	63	5	2
				E.Piano	Wr Warm			
				Sub	-			
6	3	Clavi B	G2	Piano	-	63	5	3
				E.Piano	Clavi B			
				Sub	-			
6	4	Driven S	G2	Piano	-	63	5	4
				E.Piano	Clavi S			
				Sub	-			

BANK	No	Name	Split Point	Section	Voice Name	MSB	LSB	PC
6	5	Clavi Wah Dist	G2	Piano	-	63	5	5
				E.Piano	Clavi B			
				Sub	-			
6	6	Squeeze B	G2	Piano	-	63	5	6
				E.Piano	Clavi B			
				Sub	-			
6	7	Long Chorus S	G2	Piano	-	63	5	7
				E.Piano	Clavi S			
				Sub	-			
6	8	Rock Wr w/Ba	G2	Piano	Digi Piano	63	5	8
				E.Piano	Wr Bright			
				Sub	E.Bass			
7	1	CP80 Comp	G2	Piano	CP80 1	63	6	1
				E.Piano	-			
				Sub	-			
7	2	Natural CP80	G2	Piano	CP80 2	63	6	2
				E.Piano	-			
				Sub	-			
7	3	Chorus Legend	G2	Piano	-	63	6	3
				E.Piano	DX Legend			
				Sub	-			
7	4	Chorus FTine	G2	Piano	-	63	6	4
				E.Piano	DX FTine			
				Sub	Mellow Pad			
7	5	Chorus 7II	G2	Piano	-	63	6	5
				E.Piano	DX 7 II			
				Sub	-			
7	6	Legend + Pad	G2	Piano	-	63	6	6
				E.Piano	DX Legend			
				Sub	OB Strings			
7	7	SynBass/DXEP	G2	Piano	-	63	6	7
				E.Piano	DX Mellow			
				Sub	Syn Bass			
7	8	Digi DX Pads	G2	Piano	Digi Piano	63	6	8
				E.Piano	DX Legend			
				Sub	Mellow Pad			
8	1	Bright Bars	G2	Piano	-	63	7	1
				E.Piano	-			
				Sub	Bright Bars			
8	2	All Bars Out	G2	Piano	-	63	7	2
				E.Piano	-			
				Sub	All Bars Out			
8	3	PipeOrgan1	G2	Piano	-	63	7	3
				E.Piano	-			
				Sub	Pipe Organ 1			
8	4	PipeOrgan2	G2	Piano	-	63	7	4
				E.Piano	-			
				Sub	Pipe Organ 2			
8	5	The Red Combo	G2	Piano	-	63	7	5
				E.Piano	-			
				Sub	60s Combo			
8	6	Italian Combo	G2	Piano	-	63	7	6
				E.Piano	-			
				Sub	Compact			
8	7	Aggro Syn Pad	G2	Piano	-	63	7	7
				E.Piano	78Rd			
				Sub	Panther			
8	8	RdBa/60sCombo	G2	Piano	-	63	7	8
				E.Piano	78Rd			
				Sub	60s Combo			
9	1	Strings1	G2	Piano	-	63	8	1
				E.Piano	-			
				Sub	Natural Str			
9	2	Strings2	G2	Piano	-	63	8	2
				E.Piano	-			
				Sub	Section Str			
9	3	Synth Pad1	G2	Piano	-	63	8	3
				E.Piano	-			
				Sub	Mellow Pad			
9	4	Synth Pad2	G2	Piano	-	63	8	4
				E.Piano	-			
				Sub	Warm Strings			
9	5	Vibraphone	G2	Piano	-	63	8	5
				E.Piano	-			
				Sub	Vibraphone			
9	6	Nice Bell	G2	Piano	-	63	8	6
				E.Piano	-			
				Sub	Nice Bell			

BANK	No	Name	Split Point	Section	Voice Name	MSB	LSB	PC
9	7	Syn Brass	G2	Piano	-	63	8	7
				E.Piano	-			
				Sub	Syn Brass			
9	8	Syn Lead1	G2	Piano	-	63	8	8
				E.Piano	78Rd			
				Sub	Syn Lead 1			
10	1	Harpsichord	G2	Piano	-	63	9	1
				E.Piano	Harpsichord			
				Sub	-			
10	2	Electric Harpsi	G2	Piano	-	63	9	2
				E.Piano	Harpsichord			
				Sub	-			
10	3	Pipes Rd PBMW	G2	Piano	Digi Piano	63	9	3
				E.Piano	78Rd			
				Sub	Pipe Organ 2			
10	4	Funky w/RdBass	G2	Piano	CP80 1	63	9	4
				E.Piano	78Rd			
				Sub	Marimba			
10	5	Rough Lead	G2	Piano	CP80 2	63	9	5
				E.Piano	78Rd			
				Sub	Back Pad			
10	6	Clavi Syn Wah	G2	Piano	-	63	9	6
				E.Piano	Clavi B			
				Sub	Syn Lead 1			
10	7	Chimin' Crs	G2	Piano	Digi Piano	63	9	7
				E.Piano	75Rd Funky			
				Sub	Glocken			
10	8	Brite Pop	G2	Piano	Digi Piano	63	9	8
				E.Piano	DX Legend			
				Sub	OB Strings			

Voice List

Section	Category	No.	Voice	
PIANO	Grand Piano	1	CFX	
		2	Imperial	
		3	S700	
		4	Digi Piano	
	Upright Piano	5	U1	
		6	SU7	
	CP	7	CP80 1	
		8	CP80 2	
	Special Piano	9	Piano Strings	
		10	Piano Synth	
E.PIANO	Rd	11	78Rd	
		12	75Rd Funky	
		13	73Rd	
	Wr	14	Wr Warm	
		15	Wr Bright	
	Clv	16	Clavi B	
		17	Clavi S	
		18	Harpsichord	
	DX	19	DX Legend	
		20	DX Woody	
		21	DX FTine	
		22	DX 7 II	
		23	DX Mellow	
		24	DX Crisp	
SUB	Pad/Strings	25	Mellow Pad	
		26	Spectrum	
		27	Back Pad	
		28	Air Choir	
		29	Natural Str	
		30	Warm Strings	
		31	OB Strings	
		32	Section Str	
		Organ	33	Bright Bars
			34	Click Organ
	35		Draw Organ 1	
	36		All Bars Out	
	37		Draw Organ 2	
	38		60s Combo	
	39		Compact	
	40		Panther	
	41		Pipe Organ 1	
	42		Pipe Organ 2	
	Chromatic Perc.	43	Glocken	
		44	Vibraphone	
		45	Xylophone	
		46	Marimba	
		47	Brightness	
		48	Nice Bell	
		49	Stack Bell	
	Others	50	Syn Lead 1	
		51	Syn Lead 2	
52		Syn Bass		
53		E.Bass		
54		A.Bass		
55		Steel Gt		
56		Clean Gt		
57		Syn Brass		

Control Change Number List

P:=Piano, E:=Electric Piano, S:=Sub
 Parameters shown within parentheses do not affect the sound of this instrument.
 * Only affected by foot switch, and not foot controller.
 *Parameter value/Controller value Correspondence Table (page 48)

	LCD indication	Panel controls	Table*	
Piano	12 P: Select	18 Voice category selector	M	
		19 Voice select switch	M	
	13 P: Volume	23 [VOLUME] knob	A	
	14 P: Tone	24 [TONE] knob	A	
	15 P: Damper Reso	25 DAMPER RESONANCE [ON/OFF] button	B	
	16 P: Effect SW	26 Insertion effect [ON/OFF] button	B	
	17 P: Effect Depth	28 [DEPTH] knob	A	
	77 P: Delay Depth	44 [DEPTH] knob	A	
	81 P: Reverb Depth	48 [DEPTH] knob	A	
	102 P: SW	17 Voice section [ON/OFF] switch	B	
	103 P: Split	21 SPLIT [L R] button	E	
	104 P: Octave	22 OCTAVE [-2 -1]/[+1 +2] buttons	F	
	105 P: Effect Type	27 Insertion effect switch button	G	
	E.Piano	18 E: Select	18 Voice category selector	N
			19 Voice select switch	N
19 E: Volume		23 [VOLUME] knob	A	
20 E: Tone		24 [TONE] knob	A	
21 E: Drive SW		26 Insertion effect [ON/OFF] button	B	
22 E: Drive Depth		28 [DRIVE] knob	A	
23 E: Effect 1 SW		26 Insertion effect [ON/OFF] button	B	
24 E: Effect 1 Depth		31 [DEPTH] knob	A	
25 E: Effect 1 Rate		32 [RATE] knob	A	
26 E: Effect 2 SW		26 Insertion effect [ON/OFF] button	B	
27 E: Effect 2 Depth		34 [DEPTH] knob	A	
28 E: Effect 2 Speed		35 [SPEED] knob	A	
78 E: Delay Depth		44 [DEPTH] knob	A	
82 E: Reverb Depth		48 [DEPTH] knob	A	
106 E: SW		17 Voice section [ON/OFF] switch	B	
107 E: Split		21 SPLIT [L R] button	E	
108 E: Octave		22 OCTAVE [-2 -1]/[+1 +2] buttons	F	
109 E: Effect 1 Type		30 Insertion effect switch button	H	
110 E: Effect 2 Type		33 Insertion effect switch button	I	
Sub		29 S: Select	18 Voice category selector	O
	19 Voice select switch		O	
	30 S: Volume	23 [VOLUME] knob	A	
	31 S: Tone	24 [TONE] knob	A	
	68 S: Effect SW	26 Insertion effect [ON/OFF] button	B	
	72 S: Release	37 [RELEASE] knob	A	
	73 S: Attack	38 [ATTACK] knob	A	
	75 S: Effect Depth	39 [DEPTH] knob	A	
	76 S: Effect Speed	40 [SPEED] knob	A	
	79 S: Delay Depth	44 [DEPTH] knob	A	
	83 S: Reverb Depth	48 [DEPTH] knob	A	
	111 S: SW	17 Voice section [ON/OFF] switch	B	
	112 S: Split	21 SPLIT [L R] button	E	
	113 S: Octave	22 OCTAVE [-2 -1]/[+1 +2] buttons	F	
	114 S: Effect Type	33 Insertion effect switch button	J	
DELAY REVERB	80 Delay Time	46 [TIME] knob	A	
	85 Reverb Time	49 [TIME] knob	A	
	91 All Reverb Depth	48 [DEPTH] knob	A	
	92 Delay Feedback	45 [FEEDBACK] knob	A	
	93 All Delay Depth	44 [DEPTH] knob	A	
	115 Delay SW	42 DELAY [ON/OFF] switch	B	
	116 Delay Effect Type	43 [Analog/Digital] switch button	K	
	117 Reverb SW	47 REVERB [ON/OFF] switch	B	
	118 Depth Knob Select	41 Effect level display switch button	L	
	MASTER EQUALIZER	86 Master EQ SW	50 MASTER EQUALIZER [ON/OFF] button	B
87 Master EQ High		51 [HIGH] knob	C	
88 Master EQ Mid		52 [MID] knob	C	
89 Master EQ Freq		53 [FREQUENCY] knob	D	
90 Master EQ Low		54 [LOW] knob	C	

	LCD indication	Panel controls	Table*
PEDAL	1 Modulation		
	4 Pedal Wah		
	5 (Portamento Time)		
	6 (Data Entry MSB)		
	7 All Volume		
	10 (Pan)		
	11 Expression		
	12 P: Select	18 Voice category selector	M
		19 Voice select switch	M
	13 P: Volume	23 [VOLUME] knob	A
	14 P: Tone	24 [TONE] knob	A
	15 P: Damper Reso	25 DAMPER RESONANCE [ON/OFF] button	B
	16 P: Effect SW	26 Insertion effect [ON/OFF] button	B
	17 P: Effect Depth	28 [DEPTH] knob	A
	18 E: Select	18 Voice category selector	N
		19 Voice select switch	N
	19 E: Volume	23 [VOLUME] knob	A
	20 E: Tone	24 [TONE] knob	A
	21 E: Drive SW	26 Insertion effect [ON/OFF] button	B
	22 E: Drive Depth	28 [DRIVE] knob	A
	23 E: Effect 1 SW	26 Insertion effect [ON/OFF] button	B
	24 E: Effect 1 Depth	31 [DEPTH] knob	A
	25 E: Effect 1 Rate	32 [RATE] knob	A
	26 E: Effect 2 SW	26 Insertion effect [ON/OFF] button	B
	27 E: Effect 2 Depth	34 [DEPTH] knob	A
	28 E: Effect 2 Speed	35 [SPEED] knob	A
	29 S: Select	18 Voice category selector	O
		19 Voice select switch	O
	30 S: Volume	23 [VOLUME] knob	A
	31 S: Tone	24 [TONE] knob	A
	32 (Bank LSB)		
	38 (Data Entry LSB)		
	64 Sustain	*	
	65 (Portamento)		
	66 Sostenuato	*	
	67 Soft		
	68 S: Effect SW	26 Insertion effect [ON/OFF] button	B
	71 (Resonance)		
	72 S: Release	37 [RELEASE] knob	A
	73 S: Attack	38 [ATTACK] knob	A
	74 (Cutoff)		
	75 S: Effect Depth	39 [DEPTH] knob	A
	76 S: Effect Speed	40 [SPEED] knob	A
	77 P: Delay Depth	44 [DEPTH] knob	A
	78 E: Delay Depth	44 [DEPTH] knob	A
	79 S: Delay Depth	44 [DEPTH] knob	A
	80 Delay Time	46 [TIME] knob	A
	81 P: Reverb Depth	48 [DEPTH] knob	A
	82 E: Reverb Depth	48 [DEPTH] knob	A
	83 S: Reverb Depth	48 [DEPTH] knob	A
	84 (Portamento Ctrl)		
	85 Reverb Time	49 [TIME] knob	A
	86 Master EQ SW	50 MASTER EQUALIZER [ON/OFF] button	B
	87 Master EQ High	51 [HIGH] knob	C
	88 Master EQ Mid	52 [MID] knob	C
	89 Master EQ Freq	53 [FREQUENCY] knob	D
	90 Master EQ Low	54 [LOW] knob	C
	91 All Reverb Depth	48 [DEPTH] knob	A
	92 Delay Feedback	45 [FEEDBACK] knob	A
	93 All Delay Depth	44 [DEPTH] knob	A
	94 (Effect 4 Depth)		
	95 (Effect 5 Depth)		
	96 (Data Increment)		
	97 (Data Decrement)		
	98 (NRPN LSB)		
	99 (NRPN MSB)		
	100 (RPN LSB)		

	LCD indication	Panel controls	Table*
PEDAL	101 (RPN MSB)		
	102 P: SW	17 Voice section [ON/OFF] switch	B
	103 P: Split	21 SPLIT [L R] button	E
	104 P: Octave	22 OCTAVE [-2 -1]/[+1 +2] buttons	F
	105 P: Effect Type	27 Insertion effect switch button	G
	106 E: SW	17 Voice section [ON/OFF] switch	B
	107 E: Split	21 SPLIT [L R] button	E
	108 E: Octave	22 OCTAVE [-2 -1]/[+1 +2] buttons	F
	109 E: Effect 1 Type	30 Insertion effect switch button	H
	110 E: Effect 2 Type	32 [RATE] knob	I
	111 S: SW	17 Voice section [ON/OFF] switch	B
	112 S: Split	21 SPLIT [L R] button	E
	113 S: Octave	22 OCTAVE [-2 -1]/[+1 +2] buttons	F
	114 S: Effect Type	30 Insertion effect switch button	J
	115 Delay SW	42 DELAY [ON/OFF] switch	B
	116 Delay Effect Type	45 [Analog/Digital] switch button	K
	117 Reverb SW	47 REVERB [ON/OFF] switch	B
	118 Depth Knob Select	41 Effect level display switch button	L
---	Live Set Sound +	*	
---	Live Set Sound -	*	

Correspondence Table

A

Parameter	Controller	
	Transmitted	Recognized
0-127	0-127	0-127

B

Parameter	Controller	
	Transmitted	Recognized
Off	0	0-63
On	1	127

C

Parameter	Controller	
	Transmitted	Recognized
-12dB	52	0-5
-11dB	53	6-10
-10dB	54	11-15
-9dB	55	16-20
-8dB	56	21-25
-7dB	57	26-30
-6dB	58	31-35
-5dB	59	36-40
-4dB	60	41-46
-3dB	61	47-51
-2dB	62	52-56
-1dB	63	57-61
0dB	64	62-66
1dB	65	67-71
2dB	66	72-76
3dB	67	77-81
4dB	68	82-87
5dB	69	88-92
6dB	70	93-97
7dB	71	98-102
8dB	72	103-107
9dB	73	108-112
10dB	74	113-117
11dB	75	118-122
12dB	76	123-127

D

Parameter		Controller	
		Transmitted	Recognized
100Hz	14	0-3	0-3
110Hz	15	4-6	4-6
125Hz	16	7-9	7-9
140Hz	17	10-12	10-12
160Hz	18	13-15	13-15
180Hz	19	16-18	16-18
200Hz	20	19-21	19-21
225Hz	21	22-24	22-24
250Hz	22	25-28	25-28
280Hz	23	29-31	29-31
315Hz	24	32-34	32-34
355Hz	25	35-37	35-37
400Hz	26	38-40	38-40
450Hz	27	41-43	41-43
500Hz	28	44-46	44-46
560Hz	29	47-49	47-49
630Hz	30	50-53	50-53
700Hz	31	54-56	54-56
800Hz	32	57-59	57-59
900Hz	33	60-62	60-62
1.0kHz	34	63-65	63-65
1.1kHz	35	66-68	66-68
1.2kHz	36	69-71	69-71
1.4kHz	37	72-74	72-74
1.6kHz	38	75-78	75-78
1.8kHz	39	79-81	79-81
2.0kHz	40	82-84	82-84
2.2kHz	41	85-87	85-87
2.5kHz	42	88-90	88-90
2.8kHz	43	91-93	91-93
3.2kHz	44	94-96	94-96
3.6kHz	45	97-99	97-99
4.0kHz	46	100-102	100-102
4.5kHz	47	103-106	103-106
5.0kHz	48	107-109	107-109
5.6kHz	49	110-112	110-112
6.3kHz	50	113-115	113-115
7.0kHz	51	116-118	116-118
8.0kHz	52	119-121	119-121
9.0kHz	53	122-124	122-124
10kHz	54	125-127	125-127

E

Parameter		Controller	
		Transmitted	Recognized
L&R	0	0	0-42
L	1	63	43-85
R	2	127	86-127

F

Parameter	Controller	
	Transmitted	Recognized
-2	62	0
-1	63	31
0	64	63
+1	65	95
+2	66	127

G

Parameter	Controller	
	Transmitted	Recognized
Comp	0	0
Dist/OD	1	42
Drive	2	84
Chorus	3	127

H

Parameter		Controller	
		Transmitted	Recognized
A.Pan	0	0	0-21
Trem	1	25	22-42
R.Mod	2	50	43-63
T.Wah	3	76	64-85
P.Wah	4	101	86-106
Comp	5	127	107-127

I

Parameter		Controller	
		Transmitted	Recognized
Cho1	0	0	0-21
Cho2	1	25	22-42
Fla	2	50	43-63
Pha1	3	76	64-85
Pha2	4	101	86-106
Pha3	5	127	107-127

J

Parameter		Controller	
		Transmitted	Recognized
Cho/Fla	0	0	0-31
Rotary	1	42	32-63
Trem	2	84	64-95
Dist/OD	3	127	96-127

K

Parameter		Controller	
		Transmitted	Recognized
Analog	0	0	0-63
Digital	1	127	64-127

L

Parameter		Controller	
		Transmitted	Recognized
All	0	0	0-31
Piano	1	42	32-63
E.Piano	2	84	64-95
Sub	3	127	96-127

M

Parameter		Controller	
		Transmitted	Recognized
Grand Piano	1	0	1
	2	1	2
	3	2	3
	4	3	4
Upright Piano	1	4	5
	2	5	6
CP	1	6	7
	2	7	8
Special Piano	1	8	9
	2	9	10

N

Parameter		Controller	
		Transmitted	Recognized
Rd	1	10	11
	2	11	12
	3	12	13
Wr	1	13	14
	2	14	15
Clv	1	15	16
	2	16	17
	3	17	18
DX	1	18	19
	2	19	20
	3	20	21
	4	21	22
	5	22	23
	6	23	24

O

Parameter		Controller		
		Transmitted	Recognized	
Pad/Strings	1	24	25	
	2	25	26	
	3	26	27	
	4	27	28	
	5	28	29	
	6	29	30	
	7	30	31	
	8	31	32	
	Organ	1	32	33
		2	33	34
3		34	35	
4		35	36	
5		36	37	
6		37	38	
7		38	39	
8		39	40	
9		40	41	
10		41	42	
Chromatic Perc	1	42	43	
	2	43	44	
	3	44	45	
	4	45	46	
	5	46	47	
	6	47	48	
	7	48	49	
	Others	1	49	50
2		50	51	
3		51	52	
4		52	53	
5		53	54	
6		54	55	
7		55	56	
8		56	57	

MIDI Data Format

(1) TRANSMIT FLOW

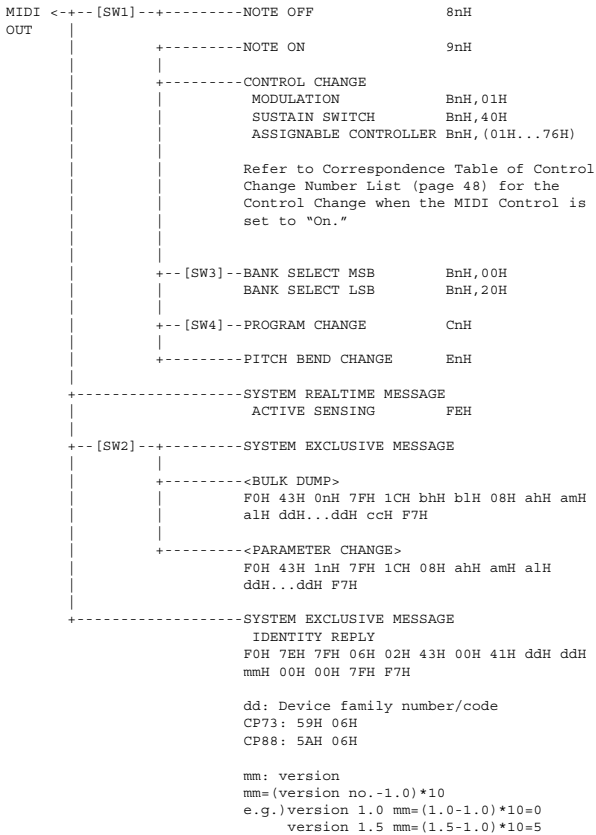

- [SW1] MIDI Transmit Channel
Complies with Zone Transmit Channel when the Part Zone Switch is set to on.
Complies with Part number in any other case.
- [SW2] SYSTEM MIDI Device Number
When set to all, transmitted via 1.
- [SW3] SYSTEM Bank Select Switch
- [SW4] SYSTEM Program Change Switch

(2) RECEIVE FLOW

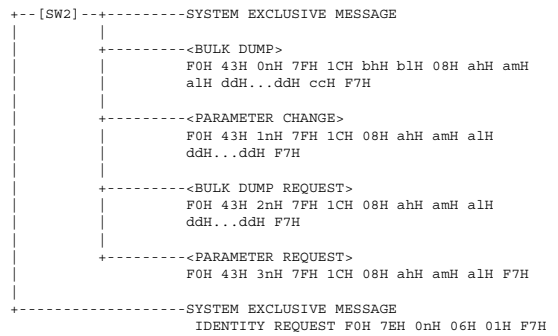
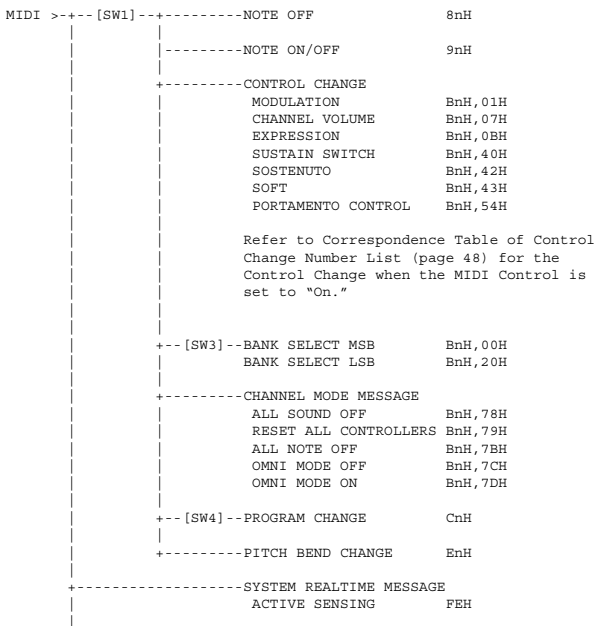

- [SW1] Complies with MIDI Receive Channel.
- [SW2] SYSTEM MIDI Device Number
- [SW3] SYSTEM Bank Select Switch
- [SW4] SYSTEM Program Change Switch

(3) TRANSMIT/RECEIVE DATA

(3-1) CHANNEL VOICE MESSAGES

(3-1-1) NOTE OFF

```

STATUS          1000nnnn (9nH)    n=0-15 CHANNEL NUMBER
NOTE No.        0kkkkkkk          k=0 (C-2) -127 (G8)
VELOCITY        0vvvvvvv          v=64 Transmit
    
```

(3-1-2) NOTE ON/OFF

```

STATUS          1000nnnn (8nH)    n=0-15 CHANNEL NUMBER
NOTE No.        0kkkkkkk          k=0 (C-2) -127 (G8)
VELOCITY NOTE ON 0vvvvvvv (v≠0)
NOTE OFF        0vvvvvvv (v=0)
    
```

(3-1-3) CONTROL CHANGE

```

STATUS          1011nnnn (BnH)    n=0-15 CHANNEL NUMBER
CONTROL NUMBER  0ccccccc
CONTROL VALUE   0vvvvvvv
    
```

*TRANSMITTED CONTROL NUMBER

c=0	BANK SELECT MSB	;v=0-127	*1
c=32	BANK SELECT LSB	;v=0-127	*1
c=1	MODULATION	;v=0-127	
c=64	SUSTAIN SWITCH	;v=0-127	*3
c=1...118	ASSIGNABLE CONTROLLER	;v=0-127	*2

*RECEIVED CONTROL NUMBER

c=0	BANK SELECT MSB	;v=0-127	*1
c=32	BANK SELECT LSB	;v=0-127	*1
c=1	MODULATION	;v=0-127	
c=7	CHANNEL VOLUME	;v=0-127	
c=11	EXPRESSION	;v=0-127	
c=64	SUSTAIN SWITCH	;v=0-127	
c=66	SOSTENUTO	;v=0-63:OFF, 64-127:ON	
c=67	SOFT	;v=0-127	
c=84	PORTAMENTO CONTROL	;v=0-127	

*1 Relation between BANK SELECT and PROGRAM is as follows:

CATEGORY	MSB	LSB	PROGRAM No.
Live Set Page 1	63	0	0..7
:	:	:	:
Live Set Page 20	63	19	0..7

*2 The default CONTROL NUMBERS of ASSIGNABLE CONTROLLER are as follows:

FOOT CONTROLLER 1	11
FOOT CONTROLLER 2	4
FOOT SWITCH Live Set Inc	

*3 When Sustain is set to something other than "FC3A (HalfOn)," operating the foot switch transmits only values of 0 (off) or 127 (on).

Bank Select will be actually executed when a Program Change message is received. Bank Select and Program Change numbers that are not supported by Yamaha will be ignored.

(3-1-4) PROGRAM CHANGE

```

STATUS          1100nnnn (CnH)    n=0-15 CHANNEL NUMBER
PROGRAM NUMBER  00000ppp          p=0-7
    
```

(3-1-5) PITCH BEND CHANGE

```

STATUS          1110nnnn (EnH)    n=0-15 CHANNEL NUMBER
LSB            0vvvvvvv          PITCH BEND CHANGE LSB
MSB            0vvvvvvv          PITCH BEND CHANGE MSB
Transmitted with a resolution of 7 bits.
    
```

(3-2) CHANNEL MODE MESSAGES

STATUS 1011nnnn (BnH) n=0-15 CHANNEL NUMBER
 CONTROL NUMBER 0ccccccc c=CONTROL NUMBER
 CONTROL VALUE 0vvvvvvv v=DATA VALUE

(3-2-1) ALL SOUND OFF (CONTROL NUMBER = 78H, DATA VALUE = 0)

All the sounds currently being played, including channel messages such as note-on and hold-on of a certain channel, are muted this message is received.

(3-2-2) RESET ALL CONTROLLERS (CONTROL NUMBER = 79H, DATA VALUE = 0)

Resets the values set for the following controllers.
 PITCH BEND CHANGE 0 (center)
 MODULATION 0 (minimum)
 EXPRESSION 127 (maximum)
 PEDAL WAH 0 (minimum)
 SUSTAIN SWITCH 0 (off)
 SOSTENUTO SWITCH 0 (off)
 SOFT 0 (off)
 PORTAMENTO CONTROL Reserved note number

Doesn't reset the following data:
 PROGRAM CHANGE, BANK SELECT MSB/LSB, VOLUME

(3-2-3) ALL NOTE OFF (CONTROL NUMBER = 7BH, DATA VALUE = 0)

All the notes currently set to on in certain channel(s) are muted when receiving this message. However, if Sustain or Sostenuto is on, notes will continue sounding until these are turned off.

(3-2-4) OMNI MODE OFF (CONTROL NUMBER = 7CH, DATA VALUE = 0)

Performs the same function as when receiving ALL NOTES OFF.

(3-2-5) OMNI MODE ON (CONTROL NUMBER = 7DH, DATA VALUE = 0)

Performs the same function as when receiving ALL NOTES OFF.

(3-4) SYSTEM REAL TIME MESSAGES

(3-4-1) ACTIVE SENSING

STATUS 11111110 (FEH)

Transmitted every 200 msec.
 Once this code is received, the instrument starts sensing. When neither status messages nor data are received for more than approximately 350 ms, the MIDI receive buffer will be cleared, and the sounds currently being played are forcibly turned off.

(3-5) SYSTEM EXCLUSIVE MESSAGE

(3-5-1) UNIVERSAL NON REALTIME MESSAGE

(3-5-1-1) IDENTITY REQUEST (Receive only)

F0H 7EH 0nH 06H 01H F7H ("n" = Device No. However, this instrument receives under "omni.")

(3-5-1-2) IDENTITY REPLY (Transmit only)

F0H 7EH 7FH 06H 02H 43H 00H 41H ddH ddH mmH 00H 00H 7FH F7H

dd: Device family number/code
 CP73: 59H 06H
 CP88: 5AH 06H
 mm: version
 mm=(version no.-1.0)*10
 e.g.) version 1.0 mm=(1.0-1.0)*10=0
 version 1.5 mm=(1.5-1.0)*10=5

(3-5-2) UNIVERSAL REALTIME MESSAGE

(3-5-3) PARAMETER CHANGE

(3-5-3-1) NATIVE PARAMETER CHANGE, MODE CHANGE

```

11110000 F0 Exclusive status
01000011 43 YAMAHA ID
0001nnnn 1n Device Number
01111111 7F Group ID High
00011100 1C Group ID Low
00000010 08 Model ID
0aaaaaaaa aaaaaaaa Address High
0aaaaaaaa aaaaaaaa Address Mid
0aaaaaaaa aaaaaaaa Address Low
0ddddddd ddddddd Data
    |
11110111 F7 End of Exclusive
    
```

For parameters with data size of 2 or more, the appropriate number of data bytes will be transmitted.
 See the following MIDI Data Table for Address.

(3-5-4) BULK DUMP

```

11110000 F0 Exclusive status
01000011 43 YAMAHA ID
0000nnnn 0n Device Number
01111111 7F Group ID High
00011100 1C Group ID Low
0bbbbbbb bbbbbbbb Byte Count
0bbbbbbb bbbbbbbb Byte Count
00000010 08 Model ID
0aaaaaaaa aaaaaaaa Address High
0aaaaaaaa aaaaaaaa Address Mid
0aaaaaaaa aaaaaaaa Address Low
0 0 Data
    |
0ccccccc cccccccc Checksum
11110111 F7 End of Exclusive
    
```

See the following MIDI Data Table for Address and Byte Count.
 Checksum is the value that results in a value of 0 for the lower 7 bits

(3-5-5) DUMP REQUEST

when the Byte Count, Start Address, Data and Checksum itself are added.

```

11110000 F0 Exclusive status
01000011 43 YAMAHA ID
0010nnnn 2n Device Number
01111111 7F Group ID High
00011100 1C Group ID Low
00000010 08 Model ID
0aaaaaaaa aaaaaaaa Address High
0aaaaaaaa aaaaaaaa Address Mid
0aaaaaaaa aaaaaaaa Address Low
11110111 F7 End of Exclusive
    
```

See the following DUMP REQUEST Table for Address.

(3-5-6) PARAMETER REQUEST

```

11110000 F0 Exclusive status
01000011 43 YAMAHA ID
0011nnnn 3n Device Number
01111111 7F Group ID High
00011100 1C Group ID Low
00000010 08 Model ID
0aaaaaaaa aaaaaaaa Address High
0aaaaaaaa aaaaaaaa Address Mid
0aaaaaaaa aaaaaaaa Address Low
11110111 F7 End of Exclusive
    
```

See the following MIDI Data Table for Address.

(4) SYSTEM OVERVIEW (Keyboard and Tone Generator)

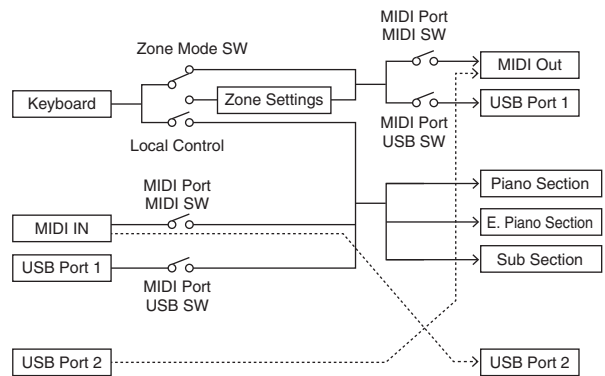

USB Port 2 is enabled when 'MIDI Port MIDI SW = OFF' and 'MIDI Port USB SW = ON'

ALL SOUND OFF clears all the sounds in the specific channel(s) played by both the keyboard and the data via MIDI.
 ALL NOTES OFF received via MIDI clears the sounds in the specific channel(s) played via MIDI.

MIDI Data Table

Bank Select

MSB	(HEX)	LSB	(HEX)	Program No.	Type	Memory	Description
63	3F	0	00	0-7	Live Set Sound	User	Live Set Page 1
		1	01	0-7		User	Live Set Page 2
		2	02	0-7		User	Live Set Page 3
		3	03	0-7		User	Live Set Page 4
		4	04	0-7		User	Live Set Page 5
		5	05	0-7		User	Live Set Page 6
		6	06	0-7		User	Live Set Page 7
		7	07	0-7		User	Live Set Page 8
		8	08	0-7		User	Live Set Page 9
		9	09	0-7		User	Live Set Page 10
		10	0A	0-7		User	Live Set Page 11
		11	0B	0-7		User	Live Set Page 12
		12	0C	0-7		User	Live Set Page 13
		13	0D	0-7		User	Live Set Page 14
		14	0E	0-7		User	Live Set Page 15
		15	0F	0-7		User	Live Set Page 16
		16	10	0-7		User	Live Set Page 17
		17	11	0-7		User	Live Set Page 18
		18	12	0-7		User	Live Set Page 19
19	13	0-7	User	Live Set Page 20			

Bulk Dump Block

"Top Address" indicates the top address of each block designated by the bulk dump operation. "Byte Count" indicates the data size contained in each block designated by the bulk dump operation. The block from the Bulk Header to the Bulk Footer of the Performance can be received regardless of their order; however, they cannot be received if an irrelevant Block is included. To execute 1 Multi/1 Voice bulk dump request, designate its corresponding Bulk Header address. For information about "mm" and "nn" shown in the following list, refer to the MIDI PARAMETER CHANGE TABLE (BULK CONTROL).

Group Number = 7F 1C, Model ID = 08

Parameter Block	Description	Byte Count		Top Address			
		Dec	Hex	High	Mid	Low	
System	System	48	30	20	00	00	
	Master EQ	20	14	20	40	00	
	Contents Unlock			20	70	00	
Live Set Sound	Bulk Header	0	00	0E	pp	0n	
	Common	48	30	46	00	00	
	Zone	Zone 1	16	10	4A	00	00
		:				:	
		Zone 4				03	
	Section	Piano Common	24	18	50	00	00
		E.Piano Common				01	
		Sub Common				02	
		Piano Specific	28	1C	50	10	00
		E.Piano Specific				11	
	Sub Specific				12		
	Bulk Footer	0	00	0F	pp	0n	

Parameter Base Address

Group Number = 7F 1C, Model ID = 08

Parameter Block	Top Address			Description
	High	Mid	Low	
	System	20	00	
BULK CONTROL	20	40	00	Master EQ
	0E	00	00	Header
	0F	00	00	Footer
STORE TO FLASH	0D	00	00	Store To Flash
Live Set Sound	46	00	00	Common
Zone	4A	zz	00	Zone (zz: 00 - 03)
Section	50	0p	00	Common
	50	1p	00	Specific

Message Type	Data
Parameter Change	F0, 43, 1n, gh, gl, id, ah, am, al, dt, ... F7
Parameter Request	F0, 43, 3n, gh, gl, id, ah, am, al F7
Bulk Dump	F0, 43, 0n, gh, gl, bh, bl, id, ah, am, al, dt, ..., cc, F7
Bulk Request	F0, 43, 2n, gh, gl, id, ah, am, al, F7

- n: Device Number
- gh: Group Number High
- gl: Group Number Low
- bh: Byte Count High
- bl: Byte Count Low
- id: Model ID
- ah: Parameter Address High
- am: Parameter Address Middle
- al: Parameter Address Low
- dt: Data
- cc: Data Checksum

MIDI PARAMETER CHANGE TABLE (BULK CONTROL)

Group Number = 7F 1C, Model ID = 08

Address			Size	Data Range (HEX)	Parameter Name	Description	Default (HEX)	Notes
High	Mid	Low						
0E	pp	0n	1	-	Bulk Header	Live Set Sound User (pp = 0 – 19, n = 0 – 7)	-	
	7F	00	1	-		Current Sound Buffer	-	
0F	pp	0n	1	-	Bulk Footer	Live Set Sound User (pp = 0 – 19, n = 0 – 7)	-	
	7F	00	1	-		Current Sound Buffer	-	

Address			Size	Data Range	Parameter Name	Description	Default (HEX)	Notes
High	Mid	Low						
		29	1	00 – 01	Live Set View Mode	Close, Keep	00	
		2A	1	00 – 13	Power On Page	1 – 20	00	
		2B	1	00 – 07	Power On Sound	1 – 8	00	
		2C	1	00 – 78	FS Control Number	Off, 1 – 118, 119 (Live Set Inc), 120 (Live Set Dec)	77	
		2D	1		reserved			
		2E	1	00 – 7F	USB Audio Volume	0 – 127	40	
		2F	1	00 – 02	Sustain Pedal Select	FC3 Half On, FC3 Half Off, FC4/5	00	

TOTAL SIZE = 48 30 (HEX)

SYSTEM

System Common

Group Number = 7F 1C, Model ID = 08

Address			Size	Data Range	Parameter Name	Description	Default (HEX)	Notes
High	Mid	Low						
20	00	00	1		reserved			
		01	1		reserved			
		02	4	00 – 00 00 – 07 00 – 0F 00 – 0F	Master Tune	-102.4 – +102.3 [cent] 1st bit3-0: bit15-12 2nd bit3-0: bit11-8 3rd bit3-0: bit7-4 4th bit3-0: bit3-0	00 04 00 00	
		06	1	3D – 43	Keyboard Octave Shift	-3 – 0 – +3	40	
		07	1	34 – 4C	Keyboard Transpose	-12 – +12 [semitones]	40	
		08	1	00 – 01	Controller Reset	Hold, Reset	01	
		09	1	00 – 01	Local Switch	Off, On	01	
		0A	1	00 – 0F, 7F	Tx Channel	1 – 16, Off	00	
		0B	1	00 – 10	Rx Channel	1 – 16, All	00	
		0C	1	00 – 03	MIDI Control	Off, Mode 1, Mode 2, Mode 3	00	
		0D	1		reserved			
		0E	1		reserved			
		0F	1		reserved			
		10	1	00 – 04	Keyboard Velocity Curve	Normal, Soft, Hard, Wide, Fixed	00	
		11	1	01 – 7F	Keyboard Fixed Velocity	1 – 127	40	
		12	1	00 – 01	Transmit/Receive Bank Select	Off, On	01	
		13	1	00 – 01	Transmit/Receive Program Change	Off, On	01	
		14	1		reserved			
		15	1	00 – 01	MIDI In/Out	USB Thru, In/Out	01	
		16	1	00 – 01	USB In/Out	Off, On	01	
		17	1		reserved			
		18	1		reserved			
		19	1	00 – 01	Display Lights Section	Off, On	01	
		1A	1	00 – 01	Display Lights Ins Effect	Off, On	01	
		1B	1	00 – 01	Display Lights LCD	Off, On	01	
		1C	1		reserved			
		1D	1		reserved			
		1E	1	00 – 01	Value Indication	Off, On	01	
		1F	1		reserved			
		20	1	00 – 01	SW Direction	Default, Reverse	00	
		21	1		reserved			
		22	1	00 – 3F	LCD Contrast	1 – 64	20	
		23	1	00 – 01	Panel Lock Live Set	Off, On	01	
		24	1	00 – 01	Panel Lock Section	Off, On	01	
		25	1	00 – 01	Panel Lock Effect	Off, On	01	
		26	1	00 – 01	Panel Lock Master EQ	Off, On	01	
		27	1		reserved			
		28	1	00 – 01	Section Hold	Disable, Enable	00	

System MEQ

Address			Size	Data Range	Parameter Name	Description	Default (HEX)	Notes
High	Mid	Low						
20	40	00	1	34 – 4C	EQ Gain1	-12dB – +12dB	40	
		01	1		reserved			
		02	1		reserved			
		03	1		reserved			
		04	1		reserved			
		05	1		reserved			
		06	1		reserved			
		07	1		reserved			
		08	1	34 – 4C	EQ Gain3	-12dB – +12dB	40	
		09	1	0E – 36	EQ Frequency3	100Hz – 10kHz	1C	
		0A	1		reserved			
		0B	1		reserved			
		0C	1		reserved			
		0D	1		reserved			
		0E	1		reserved			
		0F	1		reserved			
		10	1	34 – 4C	EQ Gain5	-12dB – +12dB	40	
		11	1		reserved			
		12	1		reserved			
		13	1		reserved			

TOTAL SIZE = 20 14 (HEX)

LIVE SET SOUND

Live Set Sound Common

Group Number = 7F 1C, Model ID = 08

Address			Size	Data Range	Parameter Name	Description	Default (HEX)	Notes
High	Mid	Low						
46	00	00	1	20 - 7F	Live Set Sound Name 1	32 - 127 (ASCII)	40	'l'
		01	1	20 - 7F	Live Set Sound Name 2	32 - 127 (ASCII)	6E	'n'
		02	1	20 - 7F	Live Set Sound Name 3	32 - 127 (ASCII)	69	'i'
		03	1	20 - 7F	Live Set Sound Name 4	32 - 127 (ASCII)	74	't'
		04	1	20 - 7F	Live Set Sound Name 5	32 - 127 (ASCII)	20	' '
		05	1	20 - 7F	Live Set Sound Name 6	32 - 127 (ASCII)	53	'S'
		06	1	20 - 7F	Live Set Sound Name 7	32 - 127 (ASCII)	6F	'o'
		07	1	20 - 7F	Live Set Sound Name 8	32 - 127 (ASCII)	75	'u'
		08	1	20 - 7F	Live Set Sound Name 9	32 - 127 (ASCII)	6E	'n'
		09	1	20 - 7F	Live Set Sound Name 10	32 - 127 (ASCII)	64	'd'
		0A	1	20 - 7F	Live Set Sound Name 11	32 - 127 (ASCII)	20	
		0B	1	20 - 7F	Live Set Sound Name 12	32 - 127 (ASCII)	20	
		0C	1	20 - 7F	Live Set Sound Name 13	32 - 127 (ASCII)	20	
		0D	1	20 - 7F	Live Set Sound Name 14	32 - 127 (ASCII)	20	
		0E	1	20 - 7F	Live Set Sound Name 15	32 - 127 (ASCII)	20	
		0F	1		reserved			
		10	1		reserved			
		11	1	00 - 01	Zone Mode Switch	Off, On	00	
		12	1	00 - 01	Advanced Zone Mode Switch	Off, On	00	
		13	1		reserved			
		14	1		reserved			
		15	1	34 - 4C	TG Transpose	-12 - +12	40	
		16	1	01 - 7F	Split Point	C#-2 - G8	37	
		17	1		reserved			
		18	1		reserved			
		19	1	00 - 7E	FC1 Assign	0 - 118	0B	
		1A	1	00 - 7E	FC2 Assign	0 - 118	04	
		1B	1		reserved			
		1C	1		reserved			
		1D	1		reserved			
		1E	1		reserved			
		1F	1		reserved			
		20	1	00 - 03	Depth Knob Section Select	All, Piano, E.Piano, Sub	00	
		21	1		reserved			
		22	1		reserved			
		23	1		reserved			
		24	1	00 - 01	Delay Switch	Off, On	01	
		25	1	00 - 01	Delay Type	Analog, Digital	00	
		26	1	00 - 7F	Delay Feedback	0 - 127	40	
		27	1	00 - 7F	Delay Time	0 - 127	40	
		28	1	00 - 01	Reverb Switch	Off, On	01	
		29	1		reserved			
		2A	1		reserved			
		2B	1	00 - 7F	Reverb Time	0 - 127	40	
		2C	1		reserved			
		2D	1		reserved			
		2E	1		reserved			
		2F	1		reserved			

TOTAL SIZE = 48 30 (HEX)

ZONE

Group Number = 7F 1C, Model ID = 08

Address			Size	Data Range	Parameter Name	Description	Default (HEX)	Notes
High	Mid	Low						
4A	zz	00	1	00 - 01	Zone Switch	off, on	00 - 01	With the default settings, only the Zone 1 is set to "on."
		01	1	00 - 0F	Transmit Channel	Ch1 - 16	00 - 03	Default settings: Zone1(0) Zone2(1) Zone3(2) Zone4(3)
		02	1	3D - 43	Transpose (Octave)	-3 - +3	40	
		03	1	35 - 4B	Transpose (Semitone)	-11 - +11	40	
		04	1	00 - 7F	Note Limit Low	C-2 - G8	00	The upper limit will be determined with "Note Limit High."
		05	1	00 - 7F	Note Limit High	C-2 - G8	7F	The Lower limit will be determined with "Note Limit Low."
		06	1		reserved			
		07	1	00 - 7F	MIDI Volume	0 - 127	64	
		08	1	00 - 7F	MIDI Pan	L64 - C - R63	40	
		09	1	00 - 7F	MIDI Bank MSB	000 - 127	00	
		0A	1	00 - 7F	MIDI Bank LSB	000 - 127	00	
		0B	1	00 - 7F	MIDI Program Number	001 - 128	00	
		0C	1	00 - 1F	Transmit Bank Select Transmit Program Change Transmit Volume Transmit Pan Transmit Note	bit0: off, on Bank Select bit1: off, on Program Change bit2: off, on Volume bit3: off, on Pan bit4: off, on Note	1F	CC#11 (Expression) will not be transmitted when the Volume is set to "off."
		0D	1	00 - 3F	Transmit PB Transmit MW Transmit FC1 Transmit FC2 Transmit FS Transmit Sus	bit0: off, on PB bit1: off, on MW bit2: off, on FC1 bit3: off, on FC2 bit4: off, on FS bit5: off, on Sus	3F	
		0E	1		reserved			
		0F	1		reserved			

TOTAL SIZE = 16 10 (HEX)

zz = Zone Number
00 - 03 (HEX)

SECTION

Section Common

Group Number = 7F 1C, Model ID = 08

Address			Size	Data Range	Parameter Name	Description	Default (HEX)	Notes
High	Mid	Low						
50	0p	00	1	00 – 0B	Current Category		00	
		01	1	00 – 7F	Category 1 Voice Number		00	
		02	1	00 – 7F	Category 2 Voice Number		00	
		03	1	00 – 7F	Category 3 Voice Number		00	
		04	1	00 – 7F	Category 4 Voice Number		00	
		05	1	00 – 7F	Advanced Sound Mode Voice Number		00	
		06	1	00 – 01	Advanced Sound Mode Switch	Off, On	00	
		07	1	00 – 01	Section Switch	Off, On	01	
		08	1	00 – 02	Split Mode	L&R, L, R	00	
		09	1	3E – 42	Octave Shift	-2 – 0 – +2	40	
		0A	1	00 – 7F	Section Volume	0 – 127	7F (Piano), 40 (EP, Sub)	
		0B	1	00 – 7F	Tone	0 – 127	40	
		0C	1		reserved			
		0D	1	28 – 58	Pitch Bend Range	-24 – 0 – +24	42	
		0E	1		reserved			
		0F	1	00 – 7F	Pitch Modulation Depth	0 – 127	00 (Piano, EP), 0A (Sub)	
		10	1		reserved			
		11	1	00 – 01	Receive Expression	Off, On	01	
		12	1	00 – 01	Receive Sustain	Off, On	01	
		13	1	00 – 01	Receive Sostenuto	Off, On	01	
		14	1	00 – 01	Receive Soft	Off, On	01	
		15	1		reserved			
		16	1	00 – 7F	Delay Depth	0 – 127	00	
		17	1	00 – 7F	Reverb Depth	0 – 127	00	

TOTAL SIZE = 24 18 (HEX)

Section Specific

Address			Size	Data Range	Parameter Name	Description	Default (HEX)	Note
High	Mid	Low						
50	1p	00	1	00 – 01	Piano Damper Resonance Switch	Off, On	00	Only effective for the Piano Section
		01	1		reserved			
		02	1		reserved			
		03	1		reserved			
		04	1	00 – 01	Piano Effect Switch	Off, On	00	Only effective for the Piano Section
		05	1	00 – 03	Piano Effect Type	Comp, Dist/OD, Drive, Chorus	00	Only effective for the Piano Section
		06	1	00 – 7F	Piano Effect Depth	0 – 127	40	Only effective for the Piano Section
		07	1		reserved			
		08	1	00 – 01	E.Piano Effect 1 Switch	Off, On	00	Only effective for the E. Piano Section
		09	1	00 – 05	E.Piano Effect 1 Type	A.Pan, Trem, R.Mod, T.Wah, P.Wah, Comp	00	Only effective for the E. Piano Section
		0A	1	00 – 7F	E.Piano Effect 1 Depth	0 – 127	40	Only effective for the E. Piano Section
		0B	1	00 – 7F	E.Piano Effect 1 Rate	0 – 127	40	Only effective for the E. Piano Section
		0C	1	00 – 01	E.Piano Effect 2 Switch	Off, On	00	Only effective for the E. Piano Section
		0D	1	00 – 05	E.Piano Effect 2 Type	Cho1, Cho2, Fla, Pha1, Pha2, Pha3	00	Only effective for the E. Piano Section
		0E	1	00 – 7F	E.Piano Effect 2 Depth	0 – 127	40	Only effective for the E. Piano Section
		0F	1	00 – 7F	E.Piano Effect 2 Speed	0 – 127	40	Only effective for the E. Piano Section
		10	1	00 – 01	E.Piano Drive Switch	Off, On	00	Only effective for the E. Piano Section
		11	1	00 – 7F	E.Piano Drive	0 – 127	40	Only effective for the E. Piano Section
		12	1		reserved			
		13	1		reserved			
		14	1	00 – 01	Sub Effect Switch	Off, On	00	Only effective for the Sub Section
		15	1	00 – 03	Sub Effect Type	Cho/Fla, Rotary, Trem, Dist/OD	00	Only effective for the Sub Section
		16	1	00 – 7F	Sub Effect Depth	0 – 127	40	Only effective for the Sub Section
		17	1	00 – 7F	Sub Effect Speed	0 – 127	40	Only effective for the Sub Section
		18	1	00 – 7F	Sub Attack	0 – 127	40	Only effective for the Sub Section
		19	1	00 – 7F	Sub Release	0 – 127	40	Only effective for the Sub Section
		1A	1		reserved			
		1B	1		reserved			

TOTAL SIZE = 28 1C (HEX)

DATA LIST

YAMAHA [Stage Piano]
Model CP88/CP73 MIDI Implementation Chart

Date :29-NOV-2017
Version : 1.0

Function...	Transmitted	Recognized	Remarks	
Basic Channel	Default Changed	1 - 16 1 - 16	1 - 16 1 - 16	Memorized
Mode	Default Messages Altered	3 X *****	3 X X	Memorized
Note Number : True voice		0 - 127 *****	0 - 127 0 - 127	
Velocity	Note ON Note OFF	O 9nH,v=1-127 X 8nH,v=64	O 9nH,v=1-127 O 9nH,v=0 or 8nH	
After Touch	Key's Ch's	X X	X X	
Pitch Bend		O	O	
Control Change	0,32 1 7,11,67,84 64 66 12-31 68,72,73 75-83,85-93 102-118 1-118	O *2 O X O X O *1 O *1 O *1 O *1 O *1 O *3	O *2 O O O *2 O *2 O *1 O *1 O *1 O *1 X	Bank Select Sustain Sw Sostenuto
Prog Change : True #		O 0 - 127 *2	O 0 - 7 *2	
System Exclusive		O	O	
Common : Song Pos. : Song Sel. : Tune	X X X	X X X		
System : Clock Real Time : Commands	X X	X X		
Aux : All Sound Off : Reset All Cntrls : Local ON/OFF Mes- : All Notes OFF sages: Active Sense : Reset	X X X X O X	O (120) O (121) X O (123-125) O X		
Notes: *1 receive/transmit if MIDI control mode is on. *2 receive/transmit if switch is on. *3 transmit if assigned to foot controllers.				

Mode 1 : OMNI ON , POLY Mode 2 : OMNI ON , MONO O : Yes
Mode 3 : OMNI OFF, POLY Mode 4 : OMNI OFF, MONO X : No

MEMO

MEMO

Die Einzelheiten zu Produkten sind bei Ihrer unten aufgeführten Niederlassung und bei Yamaha Vertragshändlern in den jeweiligen Bestimmungsländern erhältlich.

Подробные сведения об инструменте можно получить у местного представителя корпорации Yamaha или уполномоченного дистрибьютора, указанного в следующем списке.

NORTH AMERICA

CANADA

Yamaha Canada Music Ltd.
135 Milner Avenue, Toronto, Ontario M1S 3R1,
Canada
Tel: +1-416-298-1311

U.S.A.

Yamaha Corporation of America
6600 Orangethorpe Avenue, Buena Park, CA 90620,
U.S.A.
Tel: +1-714-522-9011

CENTRAL & SOUTH AMERICA

MEXICO

Yamaha de México, S.A. de C.V.
Av. Insurgentes Sur 1647 Piso 9, Col. San José
Insurgentes, Delegación Benito Juárez, México,
D.F., C.P. 03900, México
Tel: +52-55-5804-0600

BRAZIL

Yamaha Musical do Brasil Ltda.
Rua Fidêncio Ramos, 302 – Cj 52 e 54 – Torre B –
Vila Olímpia – CEP 04551-010 – São Paulo/SP,
Brasil
Tel: +55-11-3704-1377

ARGENTINA

**Yamaha Music Latin America, S.A.,
Sucursal Argentina**
Olga Cossettini 1553, Piso 4 Norte,
Madero Este-C1107CEK,
Buenos Aires, Argentina
Tel: +54-11-4119-7000

PANAMA AND OTHER LATIN

AMERICAN COUNTRIES/ CARIBBEAN COUNTRIES

Yamaha Music Latin America, S.A.
Edif. Torre Banco General, F7, Urb. Marbella,
Calle 47 y Aquilino de la Guardia, Panama,
P.O.Box 0823-05863, Panama, Rep.de Panama
Tel: +507-269-5311

EUROPE

THE UNITED KINGDOM/IRELAND

Yamaha Music Europe GmbH (UK)
Sherbourne Drive, Tilbrook, Milton Keynes,
MK7 8BL, U.K.
Tel: +44-1908-366700

GERMANY

Yamaha Music Europe GmbH
Siemensstrasse 22-34, 25462 Rellingen, Germany
Tel: +49-4101-303-0

SWITZERLAND/LIECHTENSTEIN

**Yamaha Music Europe GmbH, Branch
Switzerland in Thalwil**
Seestrasse 18a, 8800 Thalwil, Switzerland
Tel: +41-44-3878080

AUSTRIA/CROATIA/CZECH REPUBLIC/ HUNGARY/ROMANIA/SLOVAKIA/ SLOVENIA

Yamaha Music Europe GmbH, Branch Austria
Schleiergasse 20, 1100 Wien, Austria
Tel: +43-1-60203900

POLAND

Yamaha Music Europe GmbH
Sp.z o.o. Oddział w Polsce
ul. Wielicka 52, 02-657 Warszawa, Poland
Tel: +48-22-880-08-88

BULGARIA

Dinacord Bulgaria LTD.
Bul.Iskarsko Schose 7 Targowski Zentar Ewropa
1528 Sofia, Bulgaria
Tel: +359-2-978-20-25

MALTA

Olimpus Music Ltd.
Valletta Road, Mosta MST9010, Malta
Tel: +356-2133-2093

NETHERLANDS/BELGIUM/ LUXEMBOURG

Yamaha Music Europe, Branch Benelux
Clarissenhof 5b, 4133 AB Vianen, The Netherlands
Tel: +31-347-358040

FRANCE

Yamaha Music Europe
7 rue Ambroise Croizat, Zone d'activités de Pariest,
77183 Croissy-Beaubourg, France
Tel: +33-1-6461-4000

ITALY

Yamaha Music Europe GmbH, Branch Italy
Via Tinelli N.67/69 20855 Gerno di Lesmo (MB),
Italy
Tel: +39-039-9065-1

SPAIN/PORTUGAL

**Yamaha Music Europe GmbH Ibérica, Sucursal
en España**
Ctra. de la Coruña km. 17.200, 28231
Las Rozas de Madrid, Spain
Tel: +34-91-639-88-88

GREECE

Philippos Nakas S.A. The Music House
19th km. Leof. Lavriou 190 02 Peania – Attiki,
Greece
Tel: +30-210-6686260

SWEDEN

**Yamaha Music Europe GmbH Germany filial
Scandinavia**
JA Wettergensgata 1, 400 43 Göteborg, Sweden
Tel: +46-31-89-34-00

DENMARK

**Yamaha Music Denmark,
Fillial of Yamaha Music Europe GmbH, Tyskland**
Generatorvej 8C, ST. TH., 2860 Søborg, Denmark
Tel: +45-44-92-49-00

FINLAND

F-Musiikki Oy
Antaksentie 4
FI-01510 Vantaa, Finland
Tel: +358 (0)96185111

NORWAY

**Yamaha Music Europe GmbH Germany -
Norwegian Branch**
Grini Næringspark 1, 1332 Østerås, Norway
Tel: +47-6716-7800

ICELAND

Hljóðfaerahusid Ehf.
Sidumula 20
IS-108 Reykjavik, Iceland
Tel: +354-525-5050

CYPRUS

Nakas Music Cyprus Ltd.
Nikis Ave 2k
1086 Nicosia
Tel: + 357-22-511080
Major Music Center
21 Ali Riza Ave. Ortakoy
P.O.Box 475 Lefkoşa, Cyprus
Tel: (392) 227 9213

RUSSIA

Yamaha Music (Russia) LLC.
Room 37, entrance 7, bld. 7, Kievskaya street,
Moscow, 121059, Russia
Tel: +7-495-626-5005

OTHER EUROPEAN COUNTRIES

Yamaha Music Europe GmbH
Siemensstrasse 22-34, 25462 Rellingen, Germany
Tel: +49-4101-303-0

AFRICA

Yamaha Music Gulf FZE
JAFZA-16, Office 512, P.O.Box 17328,
Jebel Ali FZE, Dubai, UAE
Tel: +971-4-801-1500

MIDDLE EAST

TURKEY

Yamaha Music Europe GmbH
Merkezi Almanya Türkiye İstanbul Şubesi
Maslak Meydanı Sokak, Spring Giz Plaza Bagimsiz
Böl. No:3, Sarıyer İstanbul, Turkey
Tel: +90-212-999-8010

ISRAEL

RBX International Co., Ltd.
P.O. Box 10245, Petach-Tikva, 49002
Tel: (972) 3-925-6900

OTHER COUNTRIES

Yamaha Music Gulf FZE
JAFZA-16, Office 512, P.O.Box 17328,
Jebel Ali FZE, Dubai, UAE
Tel: +971-4-801-1500

ASIA

THE PEOPLE'S REPUBLIC OF CHINA

Yamaha Music & Electronics (China) Co., Ltd.
2F, Yunhedasha, 1818 Xinzha-lu, Jingan-qu,
Shanghai, China
Tel: +86-400-051-7700

HONG KONG

Tom Lee Music Co., Ltd.
11/F., Silvercord Tower 1, 30 Canton Road,
Tsimshatsui, Kowloon, Hong Kong
Tel: +852-2737-7688

INDIA

Yamaha Music India Private Limited
P-401, JMD Megapolis, Sector-48, Sohna Road,
Gurgaon-122018, Haryana, India
Tel: +91-124-485-3300

INDONESIA

PT. Yamaha Musik Indonesia (Distributor)
Yamaha Music Center Bldg. Jalan Jend. Gatot
Subroto Kav. 4, Jakarta 12930, Indonesia
Tel: +62-21-520-2577

KOREA

Yamaha Music Korea Ltd.
11F, Prudential Tower, 298, Gangnam-daero,
Gangnam-gu, Seoul, 06253, Korea
Tel: +82-2-3467-3300

MALAYSIA

Yamaha Music (Malaysia) Sdn. Bhd.
No.8, Jalan Perbandaran, Kelana Jaya, 47301
Petaling Jaya, Selangor, Malaysia
Tel: +60-3-78039900

SINGAPORE

Yamaha Music (Asia) Private Limited
Block 202 Hougang Street 21, #02-00,
Singapore 530202, Singapore
Tel: +65-6740-9200

TAIWAN

Yamaha Music & Electronics Taiwan Co., Ltd.
2F., No.1, Yuanfong Rd., Banqiao Dist.,
New Taipei City 22063, Taiwan (R.O.C.)
Tel: +886-2-7741-8888

THAILAND

Siam Music Yamaha Co., Ltd.
3, 4, 15, 16th Fl., Siam Motors Building,
891/1 Rama 1 Road, Wangmai,
Pathumwan, Bangkok 10330, Thailand
Tel: +66-2215-2622

VIETNAM

Yamaha Music Vietnam Company Limited
15th Floor, Nam A Bank Tower, 201-203 Cach
Mang Thang Tam St., Ward 4, Dist.3,
Ho Chi Minh City, Vietnam
Tel: +84-28-3818-1122

OTHER ASIAN COUNTRIES

[https://asia-latinamerica-mea.yamaha.com/
index.html](https://asia-latinamerica-mea.yamaha.com/index.html)

OCEANIA

AUSTRALIA

Yamaha Music Australia Pty. Ltd.
Level 1, 80 Market Street, South Melbourne,
VIC 3205 Australia
Tel: +61-3-9693-5111

NEW ZEALAND

Music Works LTD
P.O.BOX 6246 Wellesley, Auckland 4680,
New Zealand
Tel: +64-9-634-0099

COUNTRIES AND TRUST TERRITORIES IN PACIFIC OCEAN

[https://asia-latinamerica-mea.yamaha.com/
index.html](https://asia-latinamerica-mea.yamaha.com/index.html)

